

THREEUP

スリムタワーファン

TF-T1911

取扱説明書

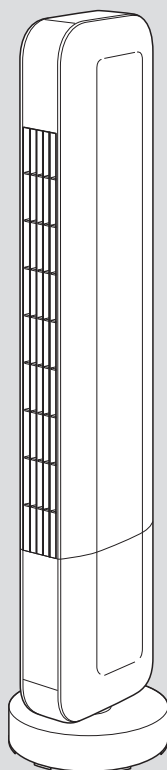

本製品は日本国内専用です。

このたびは本製品をお買い上げいただき、ありがとうございます。ご使用前にこの取扱説明書をよくお読みになり、正しく安全にお使いください。
お読みになったあとは、いつでも見られるところに大切に保管してご利用ください。

目次

はじめに

安全上のご注意	1~2
各部のなまえ	3~4
パッケージ内容	4
別売品	4
仕様	4

ご使用前に

リモコンについて	5
----------	---

ご使用方法



運転する(送風モード)	6
停止する	6
風量を切り替える	7
首振り運転にする	7
オフタイマーを使う	8
リズムモードを使う	9
おやすみモードを使う	10



点検・修理

お手入れと保管方法	11~12
故障かな?と思ったら	13
保証・サービス	14



はじめに

安全上のご注意

- 火災、感電、ケガなどの事故を未然に防ぐために、次に述べる「安全上のご注意」を必ず守ってください。
- ご使用前に、この「安全上のご注意」すべてをよくお読みのうえ、指示に従って正しく使用してください。
ご使用上の注意事項は「 警告」と「 注意」に区分していますが、それぞれ次の意味を表します。

 警告	誤った取扱いをしたときに、使用者が死亡または重傷を負う可能性が想定される内容のご注意。
 注意	誤った取扱いをしたときに、使用者が傷害を負う可能性が想定される内容および物的損害の発生が想定される内容のご注意。

なお、「 注意」に記載した事項でも、状況によっては重大な結果に結びつく可能性があります。いずれも安全に関する重要な内容を記載していますので、必ず守ってください。

「 警告」・「 注意」以外に製品の据付け、操作、メンテナンスなどに関する重要な注意事項は「 」にて表示しています。「安全上のご注意」と同様必ず守ってください。

警告

分解や修理、改造をしないでください。

- 火災、感電、ケガの原因になります。修理技術者以外の人は、分解や修理をしないでください。修理が必要な場合は、スリーアップカスタマーサポートまでお問い合わせください。

お子様だけで使ったり、触れさせたりしないでください。

- 感電やケガ、事故の原因になります。

使用しない場合は、安全な場所に保管してください。

- 落下、衝撃、水濡れをする場所は避け、お子様の手の届かない場所に保管してください。
- 高温になる場所や湿気やホコリの多い場所に放置、保管しないでください。動作異常のおそれがあり発煙、発火の原因になります。

電源プラグや電源コードを取り扱うときは、次のことを守ってください。

- 電源コードや電源プラグを乱暴に扱ったり、重いものをのせたり、機器に挟み込んだり、損傷したものは使用しないでください。
- 濡れた手で電源プラグの抜き差しをしないでください。
- 電源プラグはコンセントに確実に差し込んでください。
- コンセントから抜くときは、コードを引っ張らず、電源プラグを持って抜いてください。
- 使用時以外は電源プラグをコンセントから抜いてください。
- 電源コードは束ねたまま使用しないでください。
- 電源コードや電源プラグが破損した場合は、スリーアップカスタマーサポートまでご相談ください。

電源は必ず家庭用100V電源で使用してください。

- 異なる電圧での使用は発熱により故障、火災の原因になります。

屋外や直射日光の当たる場所で使用しないでください。

- 絶縁劣化による感電、漏電、火災、故障の原因になります。

長時間ご使用にならない時は、電源プラグをコンセントから抜いてください。

- 絶縁劣化による火災、感電の原因になります。

本体を水につけたり、水をかけたりして丸洗いはしないでください。

- 感電、火災、故障の原因になります。

引火性のもの（殺虫剤、ヘアスプレー、ガソリン、ベンジン、シンナー）の近くで使用しないでください。また、送風口に向かって吹きかけないでください。

- 爆発や火災の原因になります。

火気に近づけたり、強い衝撃を与えたりしないでください。

- 本体の変形によるショート、発火の原因になります。

すき間にピンや針金などの異物を入れないでください。

- 感電や故障の原因になります。

ストーブやガスコンロなど燃焼器具に向けて送風しないでください。

- 火災の原因になります。

お手入れには台所用中性洗剤以外は使用しないでください。

- 塩素系/アルカリ系の洗剤や、シンナー、ベンジン、アルコールなどは使用しないでください。

警告

風を長時間、直接身体にあてないでください。
特に乳幼児、お年寄り、ご病気の方は注意してください。

- 健康を害する原因になります。

異常時や故障時は、直ちに使用を中止して、電源プラグをコンセントから抜いてください。

《異常/故障例》

- 電源を入れても運転しないときがある。
- 電源コード、電源プラグが触ることができないほど熱い。
- 焦げ臭いにおいがする。
- 運転中に異音がする。

その他異常と思われたときは、使用せずにスリーアップカスタマーサポートまでお問い合わせください。

注意

使用前に、本体や各部品に損傷がないか点検してください。また、誤って落としたり、ぶつけたりしたときは、破損や亀裂、変形がないことをよく点検してください。

電源プラグにホコリが付いている場合は、きれいに拭き取ってください。

- ホコリがたまると、湿気などで絶縁不良となり、火災の原因になります。

お手入れは定期的に行ってください。

- 「お手入れと保管方法」に従ってお手入れをしてください。汚れがひどくなると、火災や故障の原因になります。

高所や足元が不安定な場所では使用しないでください。

- 落下、転倒などにより、ケガや事故の原因になります。

製品の上にものを置かないでください。

- 転倒によるケガや故障の原因になります。

テレビやパソコン、オーディオ機器などの近くに設置しないでください。

- テレビやパソコン、オーディオ機器などに雑音が入る原因になります。

吸気フィルターを取り外した状態で運転しないでください。また、運転中に吸気フィルターを取り外さないでください。

- 本体内部にホコリがたまり、本体内部が過熱するなど、事故や故障の原因になります。

送風口や吸気口をふさがないでください。

- 加熱による本体の変形、発火の原因になります。

運転中は本体を移動させないでください。

- 故障の原因になります。

カーテンなどの近くで使用しないでください。

- 吸い込みによる故障の原因になります。

薬品などの周囲では使用しないでください。

- 本体のプラスチック部品が劣化し、破損するおそれがあります。

犬やネコなどのペット用冷房として、使用しないでください。

- ペットが本体や電源コードを傷つけ、火災、故障の原因になります。

はじめに

各部のなまえ

正面

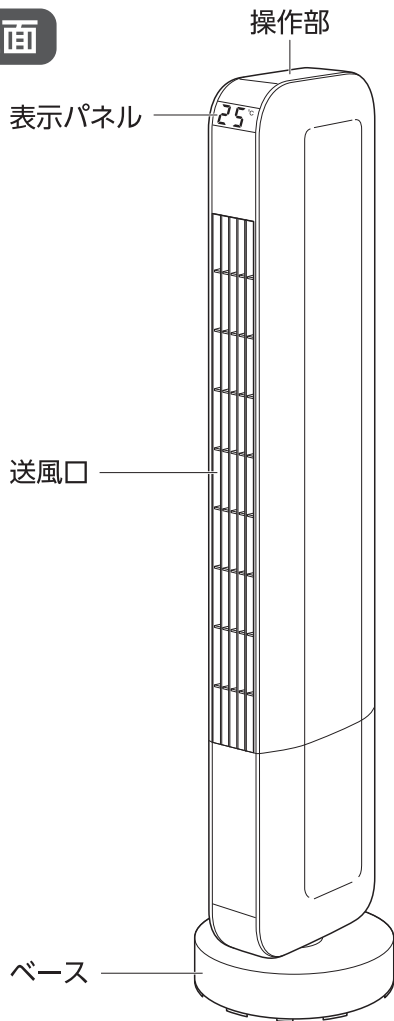

背面

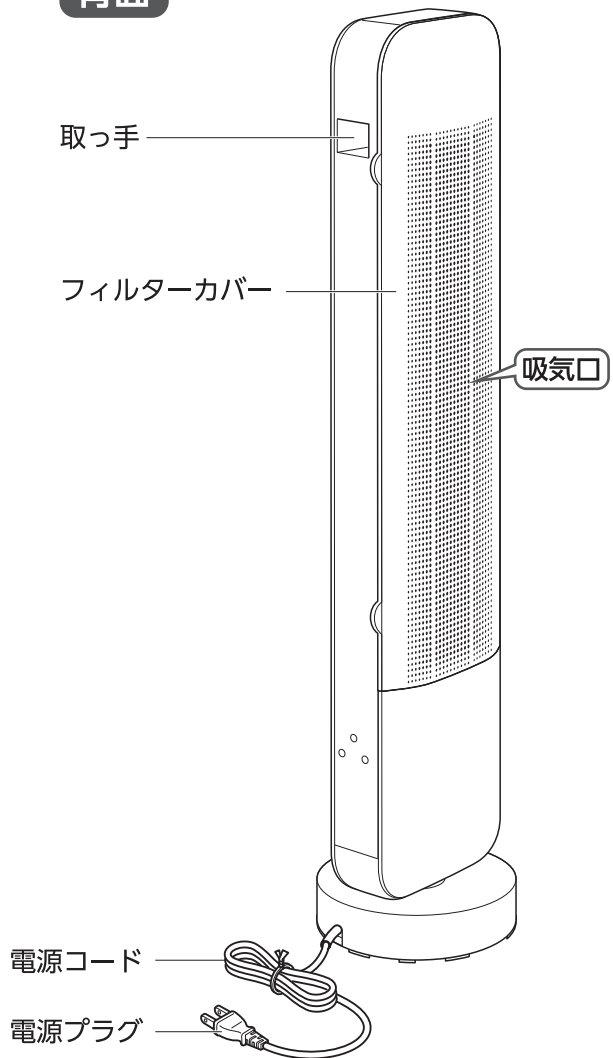

リモコン

表面

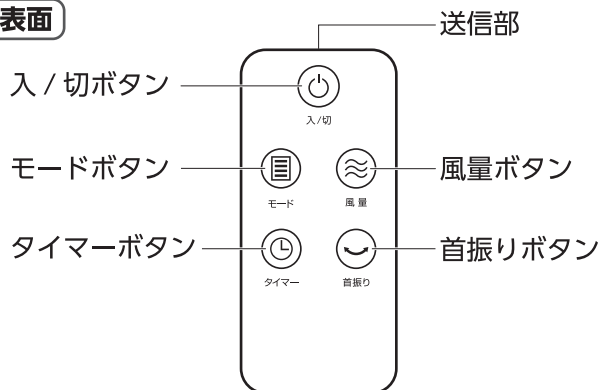

裏面

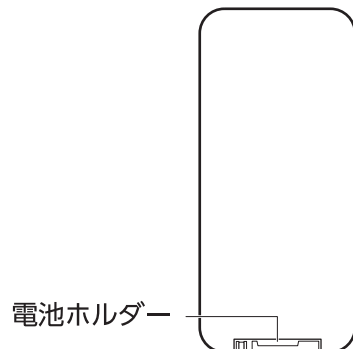

操作部

表示パネル

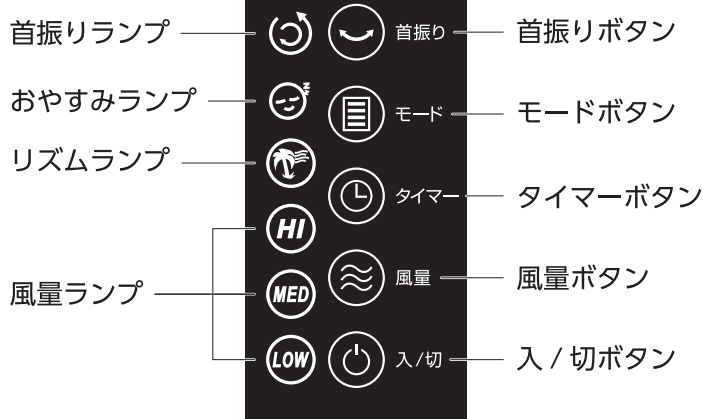

パッケージ内容

梱包には万全を期しておりますが、万一不足品、破損品などがありましたら、スリーアップカスタマーサポートまでご連絡ください。

部 品 名	個数	部 品 名	個数
本 体	1	リモコン (CR2032電池付属)	1
取扱説明書 (保証書付き) 本書	1		

別売品

下記の別売品または付属品をお買い求めの際は、スリーアップカスタマーサポートまでご連絡ください。

部 品 名	個数	商品単価 (税別)
吸気フィルター	1	500 円

※ 上記の費用以外に、送料と代引き手数料がかかります。

仕様

サイズ	幅19.5×奥行19.5×高さ91cm		
本体重量	約3.8kg	材質	ABS樹脂
電源	AC100V 50/60Hz	消費電力	50W
コード長	1.5m	風量	3段階切替 (弱・中・強)
オフタイマー	0.5～7.5時間 (0.5時間単位)	1時間あたりの電気代	約1.35円
機能	送風モード、リズムモード、おやすみモード、自動首振り (左右70°)、温度表示		

※ 商品は改良の為、仕様・外観など予告なく変更する場合があります。

ご使用の前に

リモコンについて

工場出荷の段階でボタン電池がセットされています。
ご使用前に絶縁ラベルを引き抜いてください。

※製品に最初から付属しているボタン電池はテスト用のため、
新しいボタン電池に比べて寿命が短い場合があります。

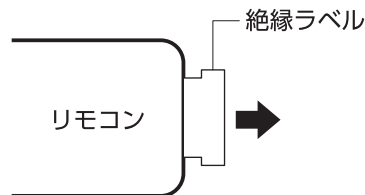

■ 電池の交換方法 (ボタン電池：CR2032)

- ① リモコン裏面の電池ホルダーのツメ部を、矢印方向に押しながら引き抜きます。
- ② ボタン電池の【+】を上にしてセットしたあと、電池ホルダーを「カチッ」と音がするまで、しっかりとはめ込んでください。

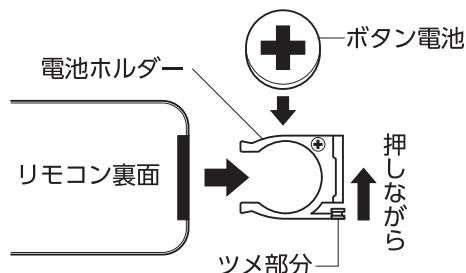

⚠ 注意

- 電池の【+】と【-】は十分注意してセットしてください。
- 長時間リモコンを使用しないときは、電池の液漏れを防ぐためにリモコンから電池を取り出してください。消耗した電池を入れたままにしておくと、液漏れや腐食によりリモコンを傷めることがあります。
- 電池が液漏れを起こした場合は、液に触れないように注意し、すぐに電池を取り出してください。
- 漏れた液が体に付着した場合はよく洗い流してください。
- 万一、液が目に入った場合はすぐに多量の水で洗い流し、医師にご相談ください。
- 電池を火の中に入れてください。また、ショートさせたり、分解や加熱したりすることは危険ですので、絶対にしないでください。
- 電池が消耗すると操作できる距離が短くなりますので、早めに新しい電池 (CR2032) に交換してください。
- 乳幼児の届くところにリモコンを置かないでください。
- 電池誤飲の原因となります。

■ 操作範囲

リモコンの送信部を本体のリモコン受信部に向けて使用してください。操作距離は直線で約2mです。

- テレビやオーディオのリモコン等を使用した際、まれに本体が反応して動作することがあります。これは本製品と同じ周波数を利用している機器で起きる現象です。
そのような場合は本体に影響しない場所でご使用ください。

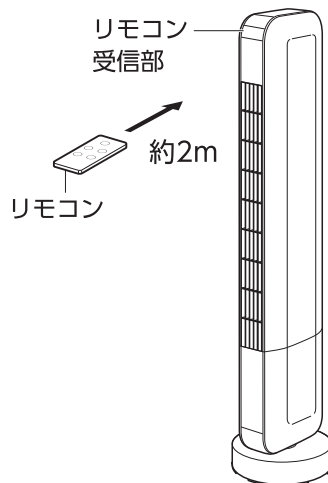

ご使用方法

運転する(送風モード)

⚠ 注意

- 電源プラグは奥までしっかり差し込み、電源コードは束ねたまま使用しないでください。
- 運転中に吸気フィルターを取り外さないでください。
- 乳幼児やお年寄り、体調のすぐれない方に風を長時間当てないでください。
- 健康を害するおそれがあります。
- おやすみ前のご使用は、オフタイマーやおやすみモード、首振り運転を使用して、直接風が長時間当たらないようにしてください。

- ① 電源プラグをコンセントに差し込むと“ピー”と電子音が鳴り、表示パネルに本体の周囲温度が表示されます。

- 温度が正確に表示されるまで約30分が必要です。
- 有効温度表示は0~45℃(誤差±2℃)です。
- 設置場所によっては温度が正確に表示されない場合があります。

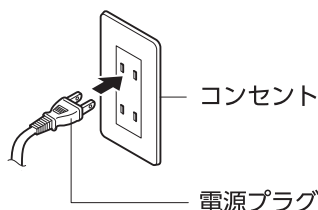

表示パネル



(例：周囲温度 25℃)

- ② 本体またはリモコンの『入/切』ボタンを押します。“ピッ”と電子音が鳴り、『風量』ランプ「弱」が点灯して、風量「弱」で送風運転を開始します。

本体



リモコン



停止する

- 運転中に本体またはリモコンの『入/切』ボタンを押します。“ピッ”と電子音が鳴り、全てのランプが消灯して、運転を停止します。

- 運転を停止しても、表示パネルの温度表示は消灯しません。
- ご使用にならない時は、電源プラグをコンセントから抜いてください。

本体



リモコン



(例：送風モード / 風量「LOW(弱)」の停止)

ご使用方法

風量を切り替える

運転中に本体またはリモコンの『風量』ボタンを押します。

『風量』ボタンを押すごとに“ピッ”と電子音が鳴り、風量が切り替わります。

同時に風量の設定に応じて『風量』ランプが点灯します。

- 風量は「LOW(弱)」、「MED(中)」、「HI(強)」の順で強くなります。

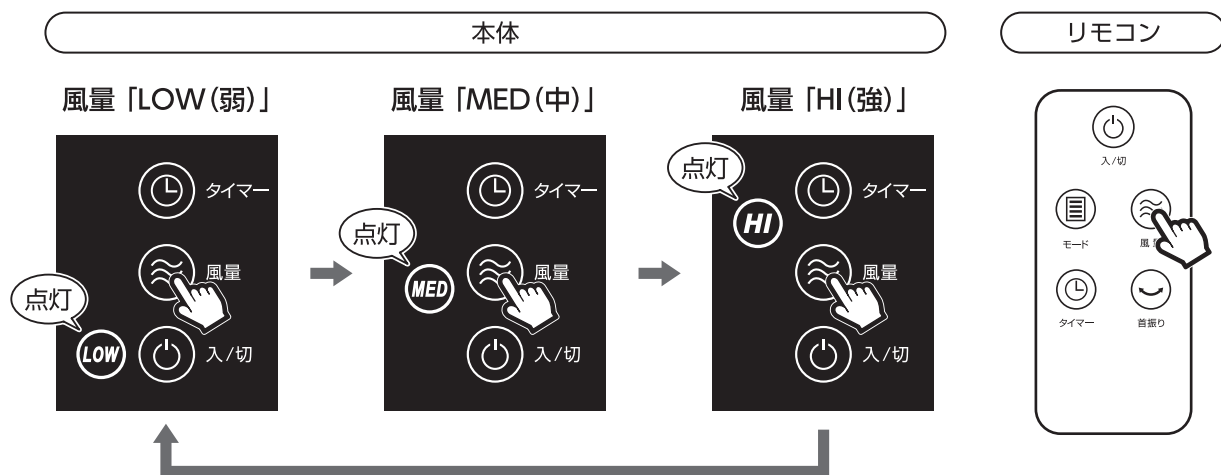

首振り運転にする

運転中に本体またはリモコンの『首振り』ボタンを押します。

“ピッ”と電子音が鳴り、『首振り』ランプが点灯して、約 70 度 (左右 35 度) の首振り運転を開始します。

- 首振り運転を解除する場合は、もう一度本体またはリモコンの『首振り』ボタンを押します。
“ピッ”と電子音が鳴り、『首振り』ランプが消灯して、首振り運転を停止します。

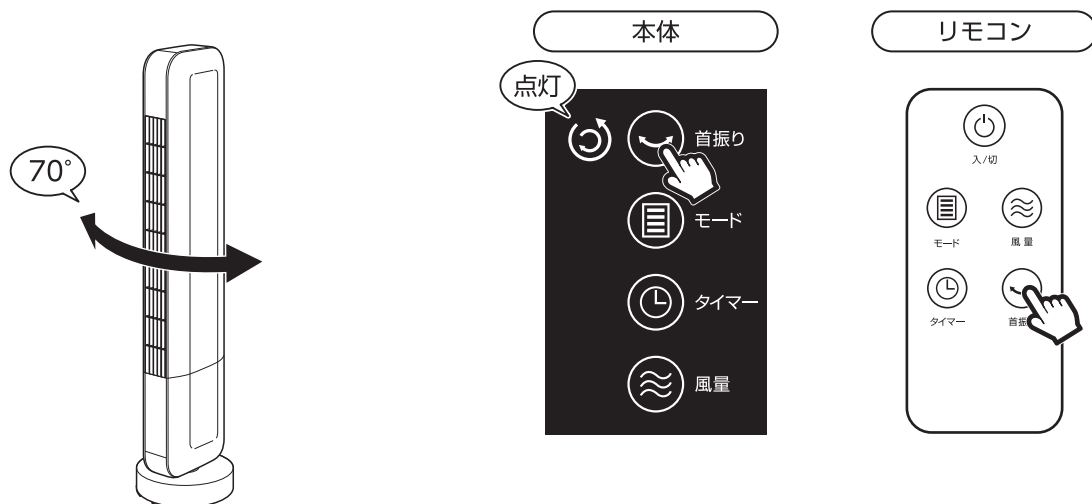

オフタイマーを使う

運転中に本体またはリモコンの『タイマー』ボタンを押します。

“ピッ”と電子音が鳴って、表示パネルの表示が温度表示から「0.0」に切り替わり、点滅表示します。

同時に表示パネルの右下に、『タイマー』ランプが点灯します。

『タイマー』ボタンを押すごとに“ピッ”と電子音が鳴り、設定時間が「0.5」時間単位で切り替わります。

0.5 時間単位で最長「7.5」時間まで設定が可能です。

- 『タイマー』ボタンを約3秒間押し続けると、1時間単位で設定することができます。
- オフタイマー設定後は、設定時間を5回点滅表示した後、約15秒後に温度表示に切り替わります。
- オフタイマーの残り時間を確認する場合は、表示パネルが温度表示の状態では本体またはリモコンの『タイマー』ボタンを押すと、表示パネルに残り時間が表示されます。確認後は約15秒後に温度表示に切り替わります。
- オフタイマーを解除する場合は、本体またはリモコンの『タイマー』ボタンを、設定時間が「0.0」になるまで押します。「0.0」を4回点滅表示した後に温度表示に切り替わり、『タイマー』ランプが消灯してオフタイマーが解除されます。

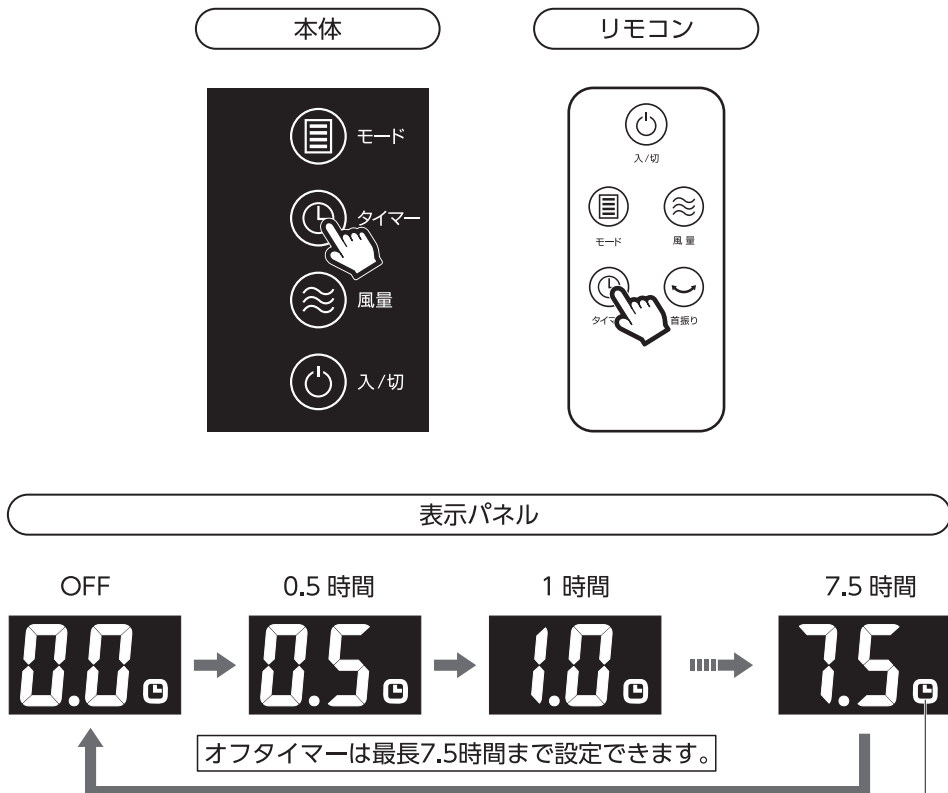

タイマーランプ：
オフタイマー設定中に
点灯します。

ご使用方法

リズムモードを使う

- 風量の「強」「中」「弱」「停止」状態がプログラムされた順序で切り替わり、自然のそよ風をイメージした心地よい風で送風します。
- 風量の設定で、「強」・「中」・「弱」のリズムモード動作が選べます。
- オフタイマー設定と組み合わせて使うことも可能です。

① 運転中に本体またはリモコンの『風量』ボタンを押して、お好みのリズムモード動作になる風量を設定します。

・モード動作については、下記の「リズムモード動作の風量制御」をご確認ください。

② 本体またはリモコンの『モード』ボタンを押して、リズムモードを設定します。

『モード』ボタンを押すごとに“ピッ”と電子音が鳴り、モード設定が切り替わります。

- ・リズムモード設定中に『風量』ボタンを押すと、リズムモードの動作が切り替わります。
- ・リズムモードを解除する場合は、リズムモード運転中に本体またはリモコンの『モード』ボタンを2回押すと、『リズム』ランプが消灯して送風モードに切り替わります。

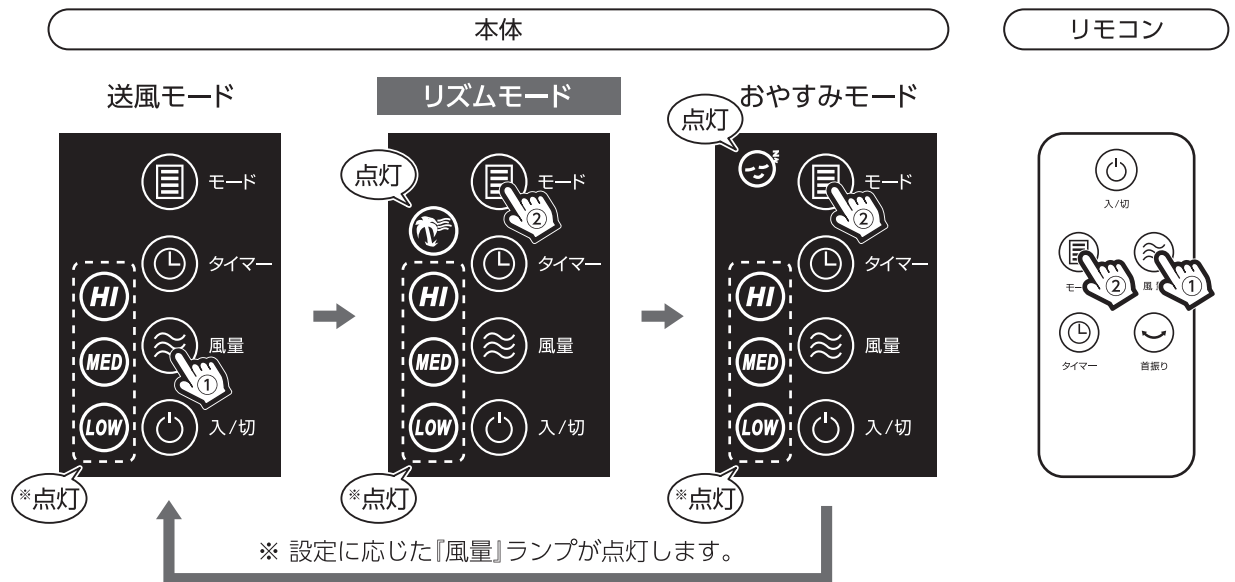

■ リズムモード動作の風量制御

リズムモード [強]…(風量設定「HI(強)」)

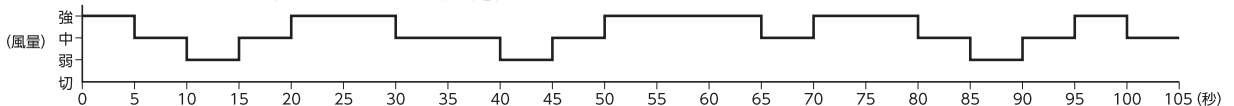

リズムモード [中]…(風量設定「MED(中)」)

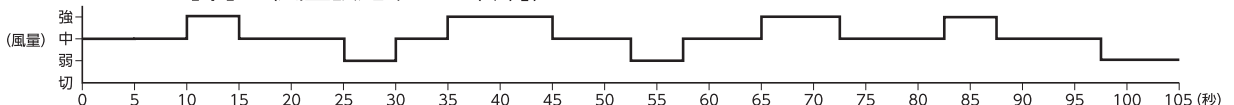

リズムモード [弱]…(風量設定「LOW(弱)」)

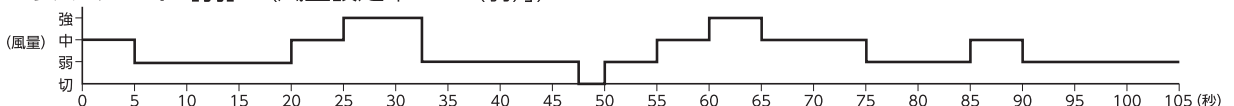

おやすみモードを使う

- 風量の「強」「中」「弱」「停止」状態がプログラムされた順序で切り替わり、就寝時に最適な心地よい風で送風します。
- 風量の設定で、「強」・「中」・「弱」のおやすみモード動作が選べます。
- オフタイマー設定と組み合わせて使うことも可能です。

① 運転中に本体またはリモコンの『風量』ボタンを押して、お好みのおやすみモード動作になる風量を設定します。

・モード動作については、下記の「おやすみモード動作の風量制御」をご確認ください。

② 本体またはリモコンの『モード』ボタンを押して、おやすみモードを設定します。

『モード』ボタンを押すごとに“ピッ”と電子音が鳴り、モード設定が切り替わります。

- ・おやすみモード設定時に『風量』ボタンを押すと、おやすみモードの動作が切り替わります。
- ・おやすみモードを解除する場合は、おやすみモード運転中に本体またはリモコンの『モード』ボタンを1回押すと、『おやすみ』ランプが消灯して送風モードに切り替わります。

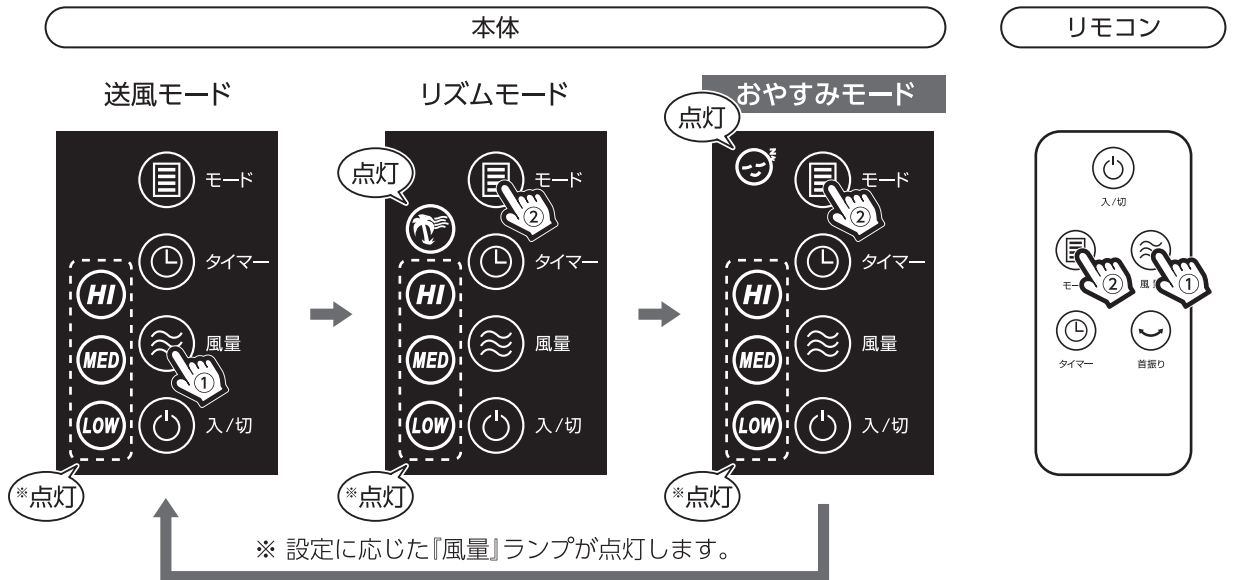

■ おやすみモード動作の風量制御

おやすみモード [強]…(風量設定「HI(強)」)

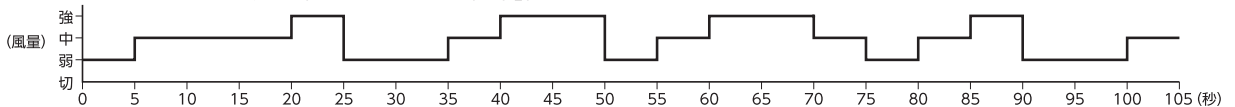

おやすみモード [中]…(風量設定「MED(中)」)

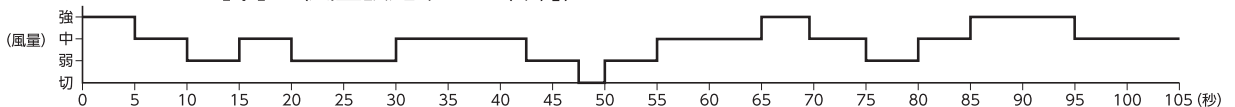

おやすみモード [弱]…(風量設定「LOW(弱)」)

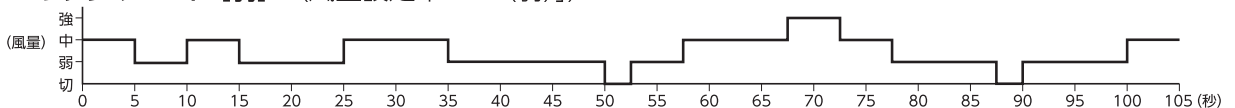

お手入れと保管方法



警告

お手入れの際は必ず電源プラグをコンセントから抜いてください。
・感電やケガの原因になります。



注意

本体やリモコンに水をかけないでください。事故や故障の原因になります。

■ 本体 / リモコンのお手入れ

本体とリモコンの汚れは、ぬるま湯か薄めた台所用中性洗剤に浸してよく絞った柔らかい布で拭き取ってください。そのあと乾いた柔らかい布で拭いてください。

- ・お手入れには塩素系/アルカリ系の洗剤や、シンナー、ベンジン、アルコールなどは使用しないでください。
- ・お手入れの後は、本体が乾いてからご使用ください。

■ 送風口のお手入れ

細かいところにたまったホコリは、掃除機で吸い取ってください。

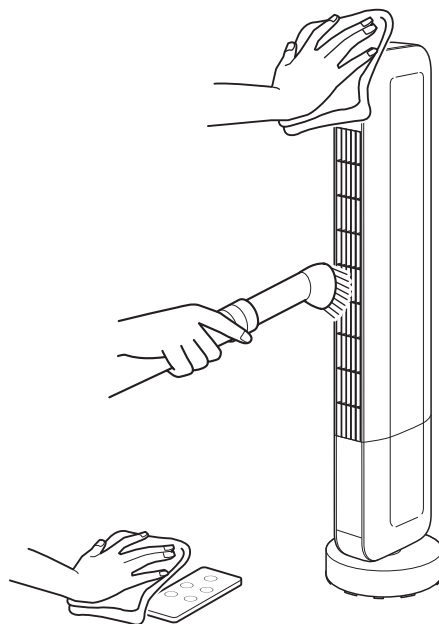

■ 吸気口のお手入れ



注意

- 本機の性能を維持するため、2週間に1回以上お手入れを行ってください。

フィルターカバーと吸気フィルターの脱着方法

- ① フィルターカバーのツマミに指を掛け、手前に引いてフィルターカバーを取り外します。
- ② 本体から吸気フィルターを取り外します。

＜フィルターカバー＞

ホコリを掃除機で吸い取ります。汚れがひどい場合は、ぬるま湯か薄めた中性洗剤に浸してよく絞った柔らかい布で拭き取ってください。そのあと乾いた柔らかい布で拭いてください。

＜吸気フィルター＞

水で軽くもみ洗いして、陰干ししてください。

＜吸気口＞

ホコリを掃除機で吸い取ります。

※お手入れには塩素系/アルカリ系の洗剤や、シンナー、ベンジン、アルコールなどは使用しないでください。

- ③ 吸気フィルターを本体の引っ掛け(○部)の内側に取り付けます。
本体を横に寝かせて取り付けてください。
- ④ フィルターカバー裏側にあるツメ(上2カ所・下1カ所)を本体の取付穴に差し込みます。
- ⑤ カチッと音がするまで、しっかりとフィルターカバーをはめ込みます。

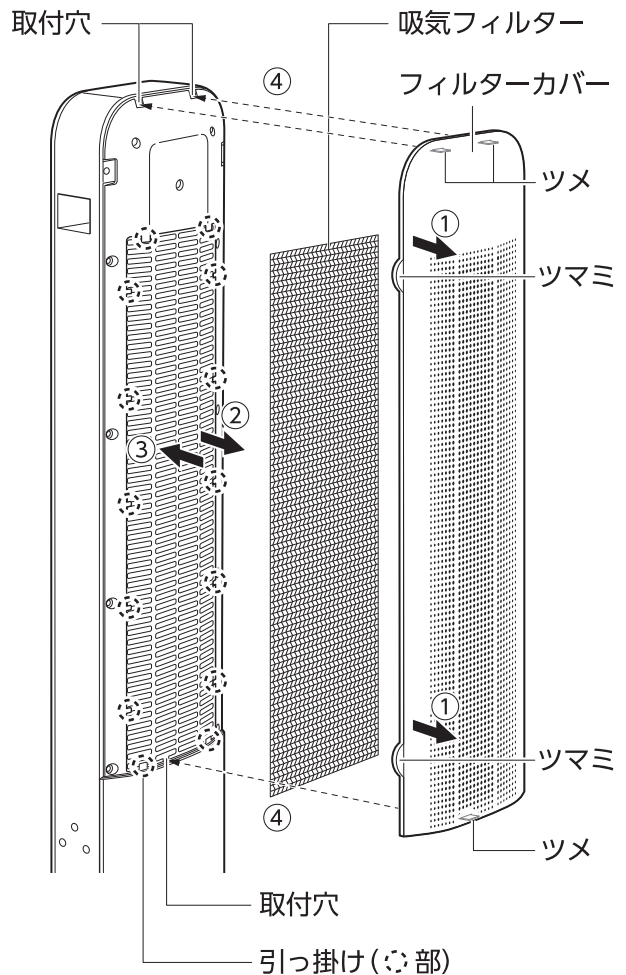

■ 吸気フィルターの交換時期

吸気フィルターが破れたり、汚れがひどくなったりした場合は交換してください。
吸気フィルターをお買い求めの際は、スリーアップカスタマーサポートまでご連絡ください。

■ 保管方法

お手入れのあと、各部の水分をよく拭き取り、陰干しして十分乾燥させてください。

湿ったまま保管すると、カビの発生や故障の原因となります。

本体にポリ袋をかぶせ、お買い上げ時の箱などに入れて、直射日光を避け、湿気の少ない場所に保管してください。

故障かな?と思ったら

修理を依頼される前に、下記項目の確認をお願いします。

症状	考えられる原因	対処方法
電源が入らない	●電源プラグが外れている。	●電源プラグをコンセントに接続してください。
運転が停止した	●オフタイマーを設定している。	●オフタイマーを設定すると、設定時間になると自動的に運転が停止します。設定を OFF にするか設定を変更してください。
音がうるさい	●安定した水平な場所に置かれていない。 ●吸気口、吸気フィルターがホコリなどで汚れている。	●安定した平らな床面でお使いください。 ●吸気口、吸気フィルターを掃除してください。お手入れ後は、フィルターカバーをしっかりと取り付けてください。
異臭がする	●吸気フィルターが汚れている。 ●吸気口または送風口が汚れている。	●吸気フィルターは定期的にお手入れしてご使用ください。 ●吸気口または送風口を掃除してください。
リモコンで動作しない	●リモコン電池が消耗している。 ●ボタン電池の向き(+/-)が間違っている。 ●本体の受信部にリモコンを向けていない。または障害物がある。	●リモコン電池を交換してください。 ●電池を正しく入れ直してください。 ●障害物を取り除き、リモコンを本体に向けてください。また、誤作動などが発生する場合は、本体の設置場所を変更してください。

※ 上記の点検を行っても異常がある場合は、スリーアップカスタマーサポートまでご連絡ください。

※ 当社ホームページにも「よくあるご質問」を掲載しておりますのでご覧ください。

長期使用製品についてのご注意

長期間の使用により下記のような症状が見られた場合は、すぐに電源を切って、コンセントから電源プラグを抜いて、お買い上げの販売店またはスリーアップカスタマーサポートにご相談ください。

- スイッチを入れてもファンが回らない。
- ファンが回っても、回転が不規則に変化する。
- 回転するときに異常な音や振動がする。
- モーター部分が異常に熱かったり、焦げくさいにおいがする。
- 電源コードが折れ曲がったり破損している。
- 電源コードに触れると、電源が切れたり入ったりする。

設計上の標準使用期間

製品本体に表示してある【設計上の標準使用期間】は右記に示す標準的な使用条件の下で使用した場合に安全上支障なく使用することができる標準的な期間です。

製品の故障や劣化は、この条件以外でもさまざまな要因に影響を受けます。標準使用期間に達しない場合でも、上記のような異常がみられた場合にはすぐにご使用をやめ、販売店もしくは「スリーアップカスタマーサポート」にご相談ください。また、「設計上の標準使用期間」は「保証期間」とは違い、本製品の無償修理を保証する期間ではありません。保証内容および期間につきましては本書に添付の「保証書」に記載しています。

環境条件	電 圧	AC100V
	周 波 数	50/60Hz
	温 度	30℃
	湿 度	65%
設 置	本書に基づく設置	
負荷条件	本製品の最大定格での運転	
想定時間	運 転 時 間	8h/日
	運 転 回 数	5回/日
	運 転 日 数	110日/年
	スイッチ操作回数	550回/年