

THREEUP

充電式

スマートデザインファン

LF-T2122

取扱説明書

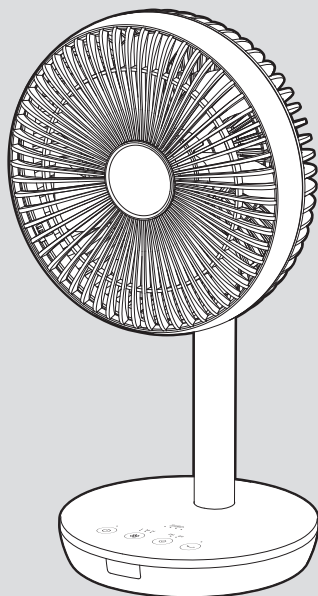

本製品は日本国内専用です。

このたびは本製品をお買い上げいただき、ありがとうございます。ご使用前にこの取扱説明書をよくお読みになり、正しく安全にお使いください。
お読みになったあとは、いつでも見られるところに大切に保管してご利用ください。

目次

はじめに

安全上のご注意	1~3
仕様	3
パッケージ内容	4
各部のなまえ	4

ご使用前に

充電する	5
リモコンについて	6
設置する	6
リサイクルについて	6

ご使用方法

運転する	7
停止する	7
風量を切り替える	7
オフタイマーを使う	7
首振り運転をする	8
高さを調節する	8

点検・修理

お手入れと保管方法	9
故障かな?と思ったら	10
長期使用製品についてのご注意	10
保証・サービス	裏表紙

はじめに

安全上のご注意

火災、感電、ケガなどの事故を未然に防ぐため、ご使用前によくお読みのうえ、正しく使用してください。また、各部に破損や亀裂、変形などの損傷がないことをよく点検してください。

■ 誤った取扱いをしたときに生じる危険とその程度を、次の表示で区分して説明しています。

 警告	誤った取扱いをしたときに、死亡や重傷に結びつく可能性があるもの。	 注意	誤った取扱いをしたときに、傷害または家屋・家財などの損害に結びつくもの。
--	----------------------------------	---	--------------------------------------

■ 図記号の意味は次のとおりです。

   	この図記号は「禁止」されている内容です。	 	この図記号は必ずお守りいただく「指示」内容です。
--	----------------------	---	--------------------------

警告



分解禁止

分解や修理、改造をしないでください。火災、感電、ケガの原因になります。修理技術者以外の方は、分解や修理をしないでください。修理が必要な場合は、スリーアップカスタマーサポートまでお問い合わせください。



プラグを抜く

本体の充電後はUSBケーブルをUSBポートから抜いてください。発熱、事故、故障の原因になります。



水ぬれ禁止

浴室などの湿気の多い場所、水のかかる場所では使用しないでください。本体やリモコンを水につけたり、水をかけたりして丸洗いはしないでください。感電、火災、故障の原因になります。



禁止

お子様だけで使わせしないでください。感電やケガ、事故の原因になります。

本製品にはリチウムイオン電池が内蔵されています。炎天下や夏場の車内などの高温になる場所での充電、放置はしないでください。

屋外や直射日光の当たる場所で使用しないでください。

絶縁劣化による感電、漏電、火災、故障の原因になります。

本体のすき間にピンや針金などの異物を入れないでください。

感電や故障の原因になります。

ストーブやガスコンロなどの燃焼器具に向けて送風しないでください。

火災ややけどの原因になります。



禁止

高温になる場所や湿気やホコリの多い場所に放置、保管しないでください。動作異常のおそれがあり発煙、発火の原因になります。

火気に近づけたり、強い衝撃を与えたりしないでください。

本体の変形によるショート、発火の原因になります。

定格のUSB電源以外には接続しないでください。

本商品の定格入力にはDC5V 2Aです。異なる電圧の電源を接続すると、火災や発熱、発煙、故障の原因になります。

USBコネクタに液体やホコリ、異物を付着させないでください。

液体やホコリ、異物が付着すると、絶縁不良となり、火災の原因になります。

引火性のもの(殺虫剤、ヘアスプレー、ガソリン、ベンジン、シンナー)の近くで使用しないでください。

また、本体に向けて吹きかけないでください。

爆発や火災の原因になります。

風を長時間、直接身体にあてないでください。

特に乳幼児、お年寄り、ご病気の方は注意してください。

健康を害する原因になります。

乳幼児の手の届くところにボタン電池を置かないでください。

ボタン電池を誤飲する原因になります。万一、誤飲した場合はすぐに医師にご相談ください。

警告



禁止

ボタン電池を火の中に入れて、水に濡らしたりしないでください。また、分解や加熱をしないでください。破裂や発熱の原因になります。

USBケーブルを取り扱うときは、次のことを守ってください。

- USBケーブルを乱暴に扱ったり、重いものをのせたり、機器に挟み込んだり、損傷したものは使用しないでください。
- 濡れた手でUSBケーブルの抜き差しをしないでください。
- USBコネクタは、接続の方向を確認してUSBポートに確実に差し込んでください。
- USBケーブルをUSBポートから抜くときは、ケーブル部を引っ張らず、USBコネクタやUSBプラグを持って抜いてください。
- 充電時以外はUSBケーブルをUSBポートから抜いてください。



必ず守る

ボタン電池を保管、廃棄する際は、電極(+/-)にセロハンテープなど絶縁性のテープを貼ってください。

- 複数のボタン電池が重なり合うと、一方のボタン電池が導線として働き、電極がショートして破裂や発熱を引き起こし、火災につながるおそれがあります。
- 廃棄する際は、お住いの市町村の指示に従って廃棄してください。
- ヘアピンやコインなどの導電物と一緒に保管したり、持ち運んだりしないでください。

長時間リモコンを使用しないときは、ボタン電池をリモコンから取り出してください。

- 消耗したボタン電池を入れたままにしておく、液漏れや腐食により、リモコンが故障する原因になります。
- 液漏れを起こした場合は、液に触れないように注意し、すぐに電池を取り出してください。
- 漏れた液が体に付着した場合はよく洗い流してください。万一、液が目に入った場合はすぐに多量の水で洗い流し、医師にご相談ください。



必ず守る

使用しない場合は、安全な場所に保管してください。

落下、衝撃、水濡れをする場所は避け、お子様の手の届かない場所に保管してください。

異常時や故障時は、直ちに使用を中止して、USBケーブルをUSBポートから抜いてください。

《異常/故障例》

- 電源を入れても運転しないときがある。
- 充電中にUSBケーブルが触ることができないほど熱くなる。
- 焦げ臭いにおいがする。
- 運転中に異音が生ずる。

その他異常と思われるときは、使用せずにスリーアップカスタマーサポートまでお問い合わせください。

注意



禁止

本機は家庭用です。業務用として使用しないでください。故障の原因になります。

前ガードを取り外した状態で運転しないでください。

ケガや事故の原因になります。

本体の上にものを置かないでください。転倒によるケガや故障の原因になります。



禁止

運転中は本体を移動させないでください。

本体を移動する際は、運転を停止してください。事故や故障の原因になります。

高所や足元が不安定な場所では使用しないでください。

落下、転倒などにより、ケガや事故、故障、水漏れの原因になります。

⚠ 注意

送風口や吸気口をふさがないでください。

過熱による本体の変形、発火の原因になります。

薬品などの周囲では使用しないでください。

本体のプラスチック部品が劣化し、破損するおそれがあります。

テレビ、パソコン、オーディオ機器などの近くに設置しないでください。

テレビ、パソコン、オーディオ機器などに雑音が入る原因になります。

充電しながら運転しないでください。

充電しながら運転すると、内蔵電池の寿命が短くなることがあります。

充電時にUSBハブを利用してスマートフォンなど他の機器を同時に接続しないでください。

- 消費電流の高いものを同時に使用することはできません。

- 接続する機器に障害を与えるおそれがあります。USBポートに直接接続してください。

- 本製品の使用によって生じた、いかなる支出、損益、その他の損失に対して、当社では責任を負いかねます。予めご了承ください。

犬や猫などのペット用には使わないでください。

ペットが本体を傷つけ、漏電や故障の原因になります。

付属のUSBケーブル以外は使用しないでください。

故障の原因になります。

お手入れには台所用中性洗剤以外は使用しないでください。

塩素系/アルカリ系の洗剤や、シンナー、ベンジン、アルコールなどは使用しないでください。



禁止

ボタン電池を素手で取り扱わないでください。

- 電極 (+/-) を素手で同時に触ると、一気に放電して、消耗を早める原因になります。

- 汗や手油などが付着すると、接触不良の原因になります。



禁止

運転(羽根の回転)中は、ガードの内側に髪の毛などが巻き込まれないように十分に注意してください。

また、ガードの内側に指などを入れないでください。

ケガや故障の原因になります。



接触禁止

本機の性能を維持するため、定期的にお手入れをしてください。

「お手入れと保管方法」に従ってお手入れをしてください。汚れがひどくなると、発熱や故障の原因になります。



必ず守る

ボタン電池は電極 (+/-) の向きに十分注意して装着してください。

正常に動作しない原因や、リモコンの故障の原因になります。

仕様

本体サイズ	幅20.5×奥行17×高さ37~51cm	本体重量	約1.2kg
材質	ABS、アルミ	電源	USB電源(DC5V 2A)
消費電力	6.5W	風量	3段階切替(強・中・弱)
充電時間	約14時間	オフタイマー	2時間、4時間、6時間
連続使用時間	強: 約5.5時間、中: 約6.5時間、弱: 約17時間(送風時) 強: 約4時間、中: 約5時間、弱: 約9時間(送風+自動首振り時)		
首振り	左右自動(約120°)、上下手動(上向き約45°、下向き約15°)		
内蔵電池	リチウムイオン充電池 3.7V 8000mAh		

※ 商品は改良の為、仕様・外観など予告なく変更する場合があります。

※ 接続機器の電源供給能力が低い場合、充電時間が長くなる可能性があります。

※ 使用する風量の強さや環境によって、連続使用時間は異なります。

パッケージ内容

梱包には万全を期しておりますが、万一不足品、破損品などがありましたら、スリーアップカスタマーサポートまでご連絡ください。

部 品 名	個数	部 品 名	個数
本 体	1	USBケーブル (タイプC)	1
取扱説明書 (保証書付き) 本書	1	—	—

各部のなまえ

■ 本体

正面

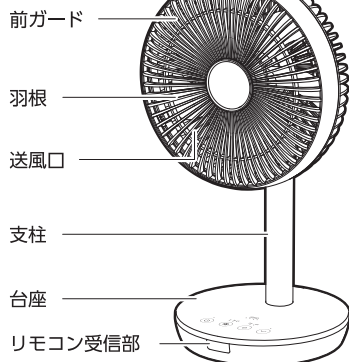

背面

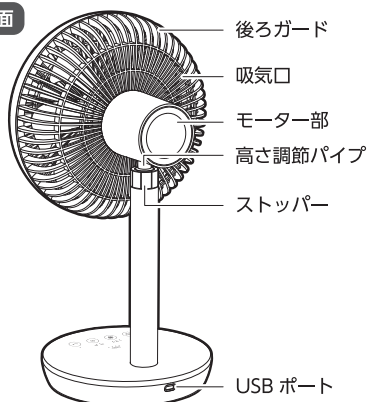

操作部

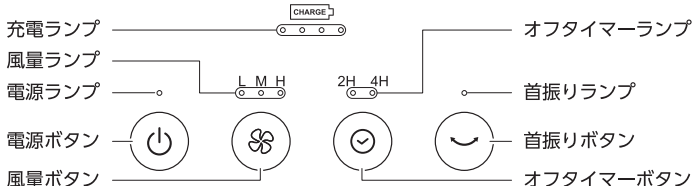

■ 付属品

USBケーブル

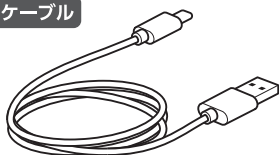

リモコン

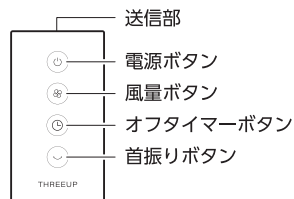

ご使用の前に

充電する

お買い上げ時は十分に充電されておりません。充電してからお使いください。

■ 充電のしかた

USBプラグとUSBコネクタは、向きに注意してまっすぐ
に抜き差ししてください。

無理に接続したり、接続したまま上下左右に動かしたり
すると、接続部の破損や故障の原因になります。

- ① 本体のUSBポートにUSBプラグを差し込みます。
- ② 電力供給機器（市販品）のUSBポートにUSBコネクタを接続します。
本商品の定格入力にはDC5V 2Aです。

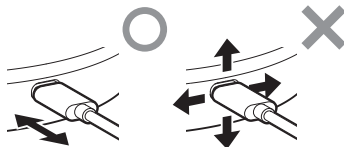

注意 電力供給機器は必ず定格出力DC5V 2Aのものを使用してください。
※パソコンからは充電しないでください。故障するおそれがあります。

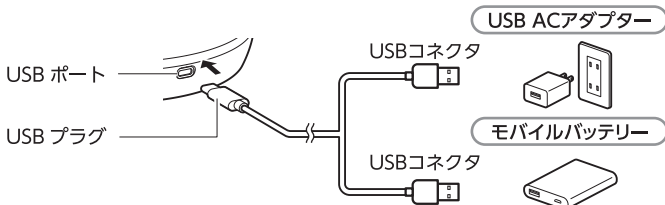

- ③ “ピピッ”と電子音が鳴って『充電』ランプが点滅し、充電を開始します。

- 充電時は『充電』ランプが充電レベルに応じて点滅から点灯に変わります。
4つの『充電』ランプが全て点灯すると充電完了となります。
- 充電完了後はUSBケーブルを取り外してください。

『充電』ランプ表示

消灯：○ 点滅：◐ 点灯：◑

充電中の表示

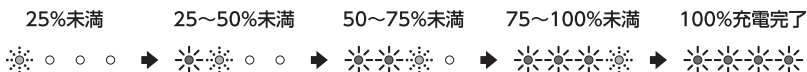

動作時の電池残量の表示

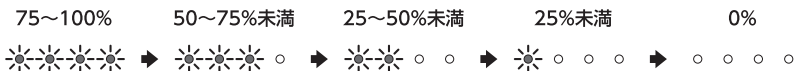

■ リチウムイオンバッテリーについて

- 充放電可能回数は約300回です。充電を繰り返し行うことによって、フル充電時に使用できる連続使用時間が少しずつ短くなり、充電にかかる時間は長くなります。
- 本体の充電はバッテリーの容量をある程度消費してから行ってください。フル充電に近い状態で充電を繰り返すと、バッテリーの寿命が短くなります。
- 充電切れの状態で長期間放置すると、バッテリーの寿命が極端に短くなる場合があります。1か月に1度、定期的に充電を行ってください。

リモコンについて

工場出荷の段階でボタン電池が装着されています。
ご使用前に絶縁ラベルを引き抜いてください。

※製品に付属しているボタン電池はテスト用のため、
早く消耗する場合があります。

■ ボタン電池の交換方法

使用するボタン電池は「CR2032/3V」です。

- ① リモコン裏面の電池ホルダーのツメ部を、
矢印方向に押しながら引き抜きます。
- ② 新しいボタン電池の【+】を上にして装着し
ます。
- ③ 電池ホルダーを「カチッ」と音がするまで、
はめ込みます。

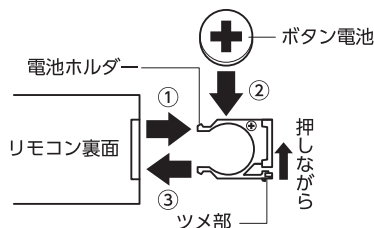
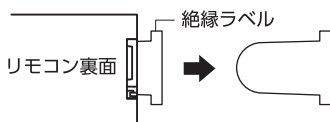

■ 操作範囲

リモコンの送信部を本体のリモコン受信部に向けて使用してください。操作距離は直線で約2mです。

テレビやオーディオのリモコン等を使用した際、まれに本体が反応して動作することがあります。これは本製品と同じ周波数を利用している機器で起きる現象です。
そのような場合は本体に影響しない場所でご使用ください。

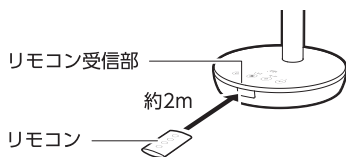

設置する

水平で安定した場所に設置してください。
不安定な場所で使用すると、転倒や振動音が発生する原因になります。

リサイクルについて

本製品はリチウムイオン電池を内蔵しています。

ご不要になった製品を廃棄する場合の廃棄の方法については、
各自治体の指導に従ってください。



Li-ion

ご使用方法

運転する

本体の『電源』ボタンを押します。
『電源』ランプと『風量』ランプが点灯して、運転を開始します。

- ボタン操作時は“ピッ”と電子音が鳴ります。
- お好みで風量の切り替え、首振り運転、オフタイマー設定をしてください。

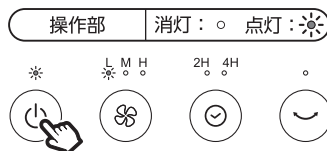

リモコンの操作について

- コードレスで使用する際に本体の電源が「入」になっていない場合は、バッテリー保護のため、リモコンで電源「入」の操作はできません。
- 本体の電源が入っている場合は、リモコンで操作することができます。
※本体の充電中は、リモコンで電源「入」の操作をすることができます。

減灯機能

操作しない状態で約60秒間続くと、操作部のランプは減灯します。

停止する

運転中に本体またはリモコンの『電源』ボタンを押します。
“ピーッ”と電子音が鳴って全てのランプが消灯し、運転を停止します。

メモリー機能

一度運転を停止させて再びご使用になるときは、停止時の設定で運転を再開します。
(オフタイマー、首振りを除く)

バッテリーの残量が0%になった場合は、メモリー機能がリセットされます。

リモコン



風量を切り替える

運転中に本体またはリモコンの『風量』ボタンを押します。

『風量』ボタンを押すごとに風量が切り替わり、設定に応じて『風量』ランプが点灯します。

風量は3段階で調節できます。

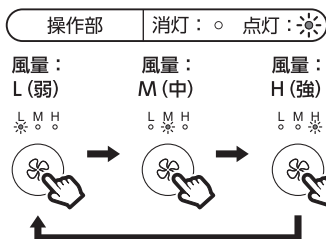

リモコン



オフタイマーを使う

運転中に本体またはリモコンの『オフタイマー』ボタンを押します。

『オフタイマー』ボタンを押すごとに設定時間が切り替わり、設定に応じて『オフタイマー』ランプが点灯または消灯します。2時間、4時間、6時間で設定できます。

オフタイマーを解除する場合は、『オフタイマー』ランプが消灯するまで『オフタイマー』ボタンを押してください。

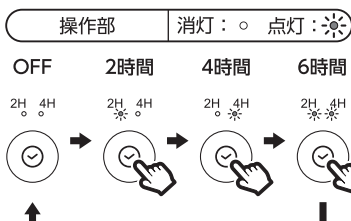

リモコン

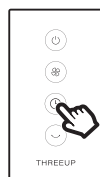

首振り運転をする

■ 左右方向の首振り

運転中に本体またはリモコンの『首振り』ボタンを押します。

『首振り』ランプが点灯して、左右方向に約120°(左右各60°)の範囲で可動します。

もう一度『首振り』ボタンを押すと、『首振り』ランプが消灯して首振り運転を停止します。

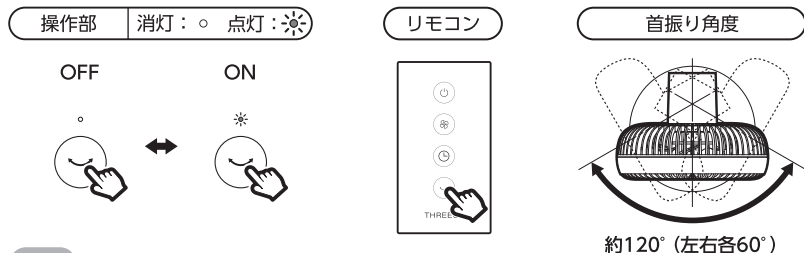

注意

- 手で左右方向の首振りをしないでください。故障の原因となります。
- 自動首振り運転させるときは、周りに障害物がないことを確認してから行ってください。障害物で回転ができないと故障の原因となります。

■ 上下方向の首振り

ガード部を持ち、手で角度を調節します。

注意

ガード部と支柱のすき間に、指や手をはさまないように注意してください。

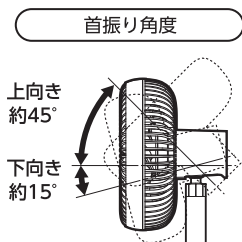

高さを調節する

■ 高さ調節のしかた

- ① ストッパーを反時計回りに回して緩めます。
- ② 高さ調節パイプを引き出して高さを調節します。
- ③ ストッパーを時計回りに回して締め付け、固定します。

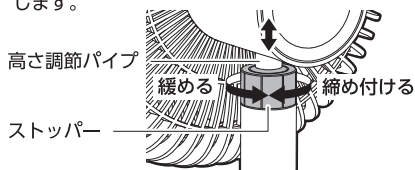

■ 高さ調節の範囲

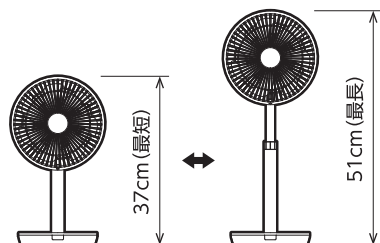

お手入れと保管方法

警告



必ず守る

お手入れの際は、必ず運転と充電を停止してください。
感電やケガの原因になります。
作業中に誤って『電源』ボタンを押さないよう、ご注意ください。

■ 本体とリモコンのお手入れ

ぬるま湯か薄めた台所用中性洗剤に浸してよく絞った柔らかい布で汚れを拭き取り、乾いた柔らかい布で拭いて、しっかり乾かしてください。

- お手入れには塩素系/アルカリ系の洗剤や、シンナー、ベンジン、アルコールなどは使用しないでください。
- ガードのすき間にたまったホコリは掃除機で吸い取ってください。
- リモコンのボタン電池は取り外してください。

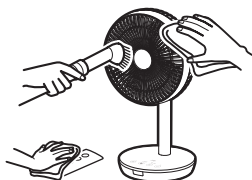

■ ガードの内側のお手入れ

前ガードを取り外して、本体と同じ方法でお手入れをしてください。

- ① プラスドライバーを使用して固定ネジを取り外します。

※固定ネジを紛失しないように注意してください。

- ② 前ガードを反時計回りに回して手前に引きます。

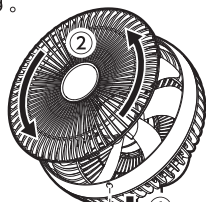

固定ネジ

- ③ 内側のお手入れをします。

メモ 羽根は取り外せません。

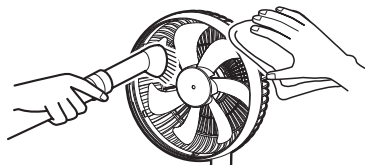

- ④ 前ガードを後ろガードに取り付けます。
 - a. 前ガードを固定部が下になるように向け、ガイドを後ろガードの内側の溝にはめ込んでください。
 - b. 前ガードを時計回りに止まるまで回してください。
- ⑤ プラスドライバーを使用して固定ネジを取り付けます。

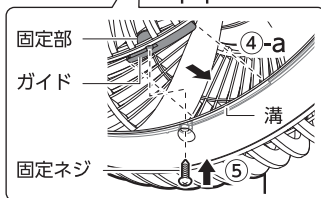
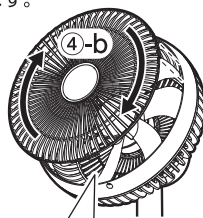

■ 保管方法

- お手入れのあとは各部の水分をよく拭き取り、陰干しをしてしっかりと乾かしてください。湿ったまま保管すると、カビの発生や故障の原因となります。
- リモコンからボタン電池を抜いて、ボタン電池の電極 (+/-) にセロハンテープなど絶縁性のテープを貼って保管してください。
- 本体にポリ袋をかぶせてお買い上げ時の箱などに入れて、直射日光を避け、湿気の少ない場所に保管してください。

故障かな?と思ったら

修理を依頼される前に、下記項目の確認をお願いします。

症 状	考えられる原因	対処方法
運転しない	<ul style="list-style-type: none"> 電池残量が少なくなっている。 	<ul style="list-style-type: none"> 初めてのご使用時や、しばらくご使用いただいていない場合は電池残量が少なくなっております。充電してから使用してください。
運転が停止した	<ul style="list-style-type: none"> 電池残量が少なくなっている。 オフタイマーが設定されている。 	<ul style="list-style-type: none"> 充電電池の残量が無くなると『充電』ランプが全て消灯します。充電してから使用してください。 オフタイマー設定時は、設定時間になると自動的に運転を停止します。設定を「OFF」にするか、設定を変更してください。
充電ができない	<ul style="list-style-type: none"> USBコネクタまたはUSBプラグが奥まで差し込まれていない。 電力供給先の電源が入っていない。 	<ul style="list-style-type: none"> USBコネクタまたはUSBプラグを確実に奥まで差し込んでください。 電力供給先の電源を入れてください。
リモコンで動作しない	<ul style="list-style-type: none"> ボタン電池が消耗している。 ボタン電池の入れかた (+/-) が間違っている。 本体の受信部にリモコンを向けていない。またはリモコンと受信部の間に障害物がある。 本体とリモコンとの距離が離れている。 本体の受信部とリモコンの送信部が汚れている。 本体の電源が「入」になっていない。 	<ul style="list-style-type: none"> 新しいボタン電池に交換してください。 ボタン電池を正しい向きに入れ直してください。 障害物を取り除き、リモコンを本体に向けてください。また、誤作動などが発生する場合は、本体の設置場所を変更してください。 操作距離は直線で約2mです。操作位置または本体の設置場所を変更してください。 本体の受信部とリモコンの送信部のお手入れをしてください。 本体の『電源』ボタンを押して運転を開始してください。本体の電源が「入」の場合は、リモコンで操作することができます。
運転音が大きい	<ul style="list-style-type: none"> 不安定な場所に設置している。 ガードのすき間などにホコリがたまっている。 	<ul style="list-style-type: none"> 水平で安定した場所に設置してください。 お手入れをしてホコリを取り除いてください。
首振り時に音がする	<ul style="list-style-type: none"> 首振り運転時に首振りモーターの音が聞こえる。 	<ul style="list-style-type: none"> 故障ではありません。異常音と感じる場合は、スリーアップカスタマーサポートまでお問い合わせください。

※ 上記の点検を行っても異常がある場合は、スリーアップカスタマーサポートまでご連絡ください。
 ※ 当社ホームページにも「よくあるご質問」を掲載しておりますのでご覧ください。

長期使用製品についてのご注意

長期間の使用により下記のような症状が見られた場合は、すぐに電源を切って、お買い上げの販売店またはスリーアップカスタマーサポートにご相談ください。

<ul style="list-style-type: none"> ●電源ボタンを押してもファンが回らない。 ●ファンが回っても、回転が不規則に変化する。 ●回転するときに異常な音や振動がする。 ●モーター部分が異常に熱かったり、焦げくさいにおいがしたりする。 	<ul style="list-style-type: none"> ●USBケーブルが折れ曲がったり、溶融(変形)したりしている。 ●充電中にUSBケーブルに触れると、通電したりしなかったりする。
---	---