

THREEUP

充電式

マルチフォールディングファン

LF-T2104

取扱説明書

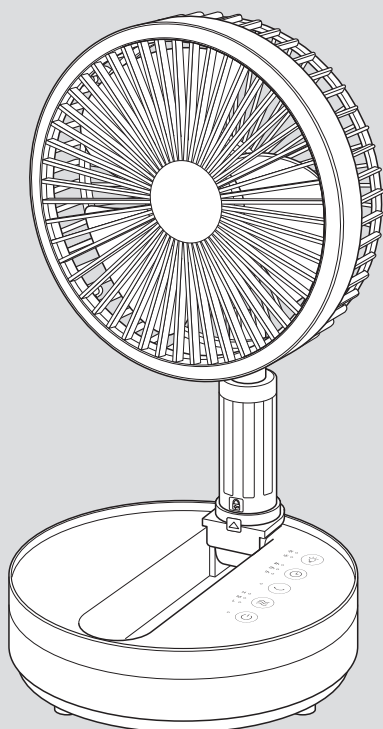

本製品は日本国内専用です。

このたびは本製品をお買い上げいただき、ありがとうございます。ご使用前にこの取扱説明書をよくお読みになり、正しく安全にお使いください。
お読みになったあとは、いつでも見られるところに大切に保管してご利用ください。

目次

はじめに

安全上のご注意	1~3
パッケージ内容	3
仕様	3
各部のなまえ	4

ご使用前に

ガード部の引き出しかた/ 折りたたみかた	5
充電する	6

ご使用方法

運転する	7
オフタイマーを使う	7
風向きを変える	8
LEDライトを使う	8

点検・修理

お手入れと保管方法	9~10
故障かな?と思ったら	11
リサイクルについて	11
保証・サービス	裏表紙

はじめに







安全上のご注意

火災、感電、ケガなどの事故を未然に防ぐため、ご使用前によくお読みのうえ、正しく使用してください。
また、各部に破損や亀裂、変形などの損傷がないことをよく点検してください。

■ 誤った取扱いをしたときに生じる危険とその程度を、次の表示で区分して説明しています。

 警告	誤った取扱いをしたときに、死亡や重傷に結びつく可能性があるもの。	 注意	誤った取扱いをしたときに、傷害または家屋・家財などの損害に結びつくもの。
--	----------------------------------	---	--------------------------------------

■ 図記号の意味は次のとおりです。

   	この図記号は「禁止」されている内容です。	 	この図記号は必ずお守りいただく「指示」内容です。
--	----------------------	---	--------------------------

警告



分解禁止

分解や修理、改造をしないでください。
火災、感電、ケガの原因になります。
修理技術者以外の人は、分解や修理をしないでください。修理が必要な場合は、スリーアップカスタマーサポートまでお問い合わせください。



プラグを抜く

本体の充電後はマイクロUSBケーブルをマイクロUSBポートから、ACアダプターをコンセントから抜いてください。
発熱、事故、故障の原因になります。



水ぬれ禁止

浴室などの湿気が多い場所、水のかかる場所では使用しないでください。
本体を水につけたり、水をかけたりして丸洗いはしないでください。
感電、火災、故障の原因になります。



禁止

お子様だけで使わせしないでください。
感電やケガ、事故の原因になります。

本製品にはリチウムイオン電池が内蔵されており、炎天下や夏場の車内などの高温になる場所での充電、放置はしないでください。



禁止

屋外や直射日光の当たる場所で使用しないでください。
絶縁劣化による感電、漏電、火災、故障の原因になります。

高温になる場所や湿気やホコリの多い場所に放置、保管しないでください。
動作異常のおそれがあり発煙、発火の原因になります。

本体のすき間にピンや針金などの異物を入れないでください。
感電や故障の原因になります。

火気に近づけたり、強い衝撃を与えたりしないでください。
本体の変形によるショート、発火の原因になります。

定格のUSB電源以外には接続しないでください。

本商品の定格入力にはDC5V 2.4Aです。
異なる電圧での使用は火災や発熱、故障の原因になります。

USBコネクタに液体やホコリ、異物を付着させないでください。
液体やホコリ、異物が付着すると、絶縁不良となり、火災の原因になります。

ストーブやガスコンロなどの燃焼器具に向けて送風しないでください。
火災ややけどの原因になります。

引火性のもの（殺虫剤、ヘアスプレー、ガソリン、ベンジン、シンナー）の近くで使用しないでください。
また、本体に向けて吹きかけないでください。
爆発や火災の原因になります。

風を長時間、直接身体にあてないでください。
特に乳幼児、お年寄り、ご病気の方は注意してください。
健康を害する原因になります。



必ず守る

使用しない場合は、安全な場所に保管してください。
落下、衝撃、水濡れをする場所は避け、お子様の手の届かない場所に保管してください。

警告

マイクロUSBケーブルを取り扱うときは、次のことを守ってください。

- マイクロUSBケーブルを乱暴に扱ったり、重いものをのせたり、機器に挟み込んだり、損傷したものは使用しないでください。
- 濡れた手でマイクロUSBケーブルの抜き差しをしないでください。
- USBコネクタやマイクロUSBコネクタは、接続の方向を確認してUSBポートに確実に差し込んでください。
- マイクロUSBケーブルをUSBポートから抜くときは、ケーブル部を引っ張らず、USBコネクタやマイクロUSBプラグを持って抜いてください。
- 充電時以外はマイクロUSBケーブルをUSBポートから抜いてください。
- マイクロUSBケーブルを束ねたまま充電しないでください。
- マイクロUSBケーブルが破損した場合は、スリーアップカスタマーサポートまでご相談ください。



必ず守る



必ず守る

異常時や故障時は、直ちに使用を中止して、マイクロUSBケーブルをマイクロUSBポートから、ACアダプターをコンセントから抜いてください。

《異常/故障例》

- 電源を入れても運転しないときがある。
- 充電中、マイクロUSBケーブルやACアダプターが触ることができないほど熱い。
- 焦げ臭いにおいがする。
- 運転中に異音がする。

その他異常と思われるときは、使用せず
にスリーアップカスタマーサポートまでお問い合わせください。

注意

本機は家庭用です。業務用として使用しないでください。
故障の原因になります。

カバーを取り外した状態で運転しないでください。

本体内部にホコリがたまりモーターが過熱するなど、漏電や事故、故障の原因になります。

運転中は本体を移動させないでください。
本体を移動する際は、運転を停止してください。事故や故障の原因になります。

高所や足元が不安定な場所では使用しないでください。

落下、転倒などにより、ケガや事故、故障、水漏れの原因になります。

送風口や吸気口をふさがないでください。
過熱による本体の変形、発火の原因になります。

本体の上にものを置かないでください。
転倒によるケガや故障の原因になります。

薬品などの周囲では使用しないでください。
本体のプラスチック部品が劣化し、破損するおそれがあります。

テレビ、パソコン、オーディオ機器などの近くに設置しないでください。

テレビ、パソコン、オーディオ機器などに雑音が入る原因になります。

充電しながら運転しないでください。

充電しながら運転すると、内蔵電池の寿命が短くなることがあります。

充電時にUSBハブを利用してスマートフォンなど他の機器を同時に接続しないでください。

- 消費電流の高いものを同時に使用することはできません。
- 接続する機器に障害を与えるおそれがあります。USBポートに直接接続してください。
- 本製品の使用によって生じた、いかなる支出、損益、その他の損失に対して、当社では責任を負いかねます。予めご了承ください。



禁止



禁止

はじめに

⚠ 注意

犬や猫などのペット用には使わないでください。
ペットが本体を傷つけ、漏電や故障の原因になります。



禁止

付属のマイクロUSBケーブル以外は使用しないでください。
故障の原因になります。

お手入れには台所用中性洗剤以外は使用しないでください。
塩素系/アルカリ系の洗剤や、シンナー、ベンジン、アルコールなどは使用しないでください。



接触禁止

運転(羽根の回転)中は、ガードの内側に髪の毛などが巻き込まれないように十分に注意してください。
また、ガードの内側に指などを入れないでください。
ケガや故障の原因になります。



必ず守る

本機の性能を維持するため、定期的にお手入れをしてください。
「お手入れと保管方法」に従ってお手入れをしてください。汚れがひどくなると、発熱や故障の原因になります。

パッケージ内容

梱包には万全を期しておりますが、万一不足品、破損品などがありましたら、スリーアップカスタマーサポートまでご連絡ください。

部品名	個数	部品名	個数
本体	1	ACアダプター	1
マイクロUSBケーブル	1	収納用巾着袋	1
取扱説明書(保証書付き) 本書	1	—	—

仕様

サイズ	直径19.7×高さ36～92cm (使用時) 直径19.7×高さ10.8cm (収納時)		
重量	約1.1kg	材質	ABS、アルミ
電源	USB電源(DC5V 2.4A)	消費電力	8W
風量	3段階切替(強・中・弱)	充電時間	約7時間
連続使用時間	強：約5時間、中：約8時間、弱：約12時間 (送風時) 強：約3時間、中：約4時間、弱：約6時間 (送風+自動首振り時)		
内蔵電池	リチウムイオン充電電池 3.7V 7200mAh		
首振り	左右自動(約40°)、上下手動(約180°)		
オフタイマー設定	1、2、4時間	LEDライト	2段階切替(強、弱)

- ※ 商品は改良の為、仕様・外観など予告なく変更する場合があります。
- ※ 接続機器の電源供給能力が低い場合、充電時間が長くなる可能性があります。
- ※ 使用する風量の強さや環境によって、連続使用時間は異なります。

各部のなまえ

■ 本体

正面

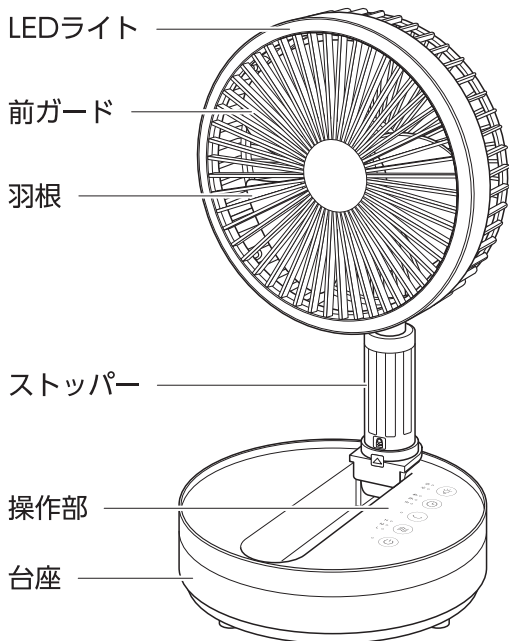

背面

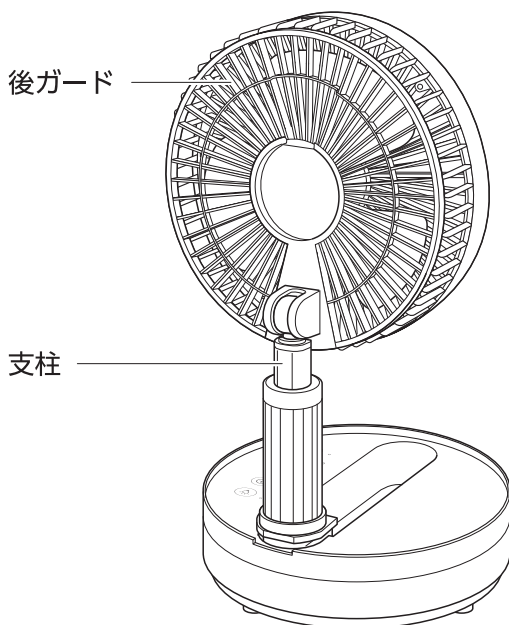

操作部

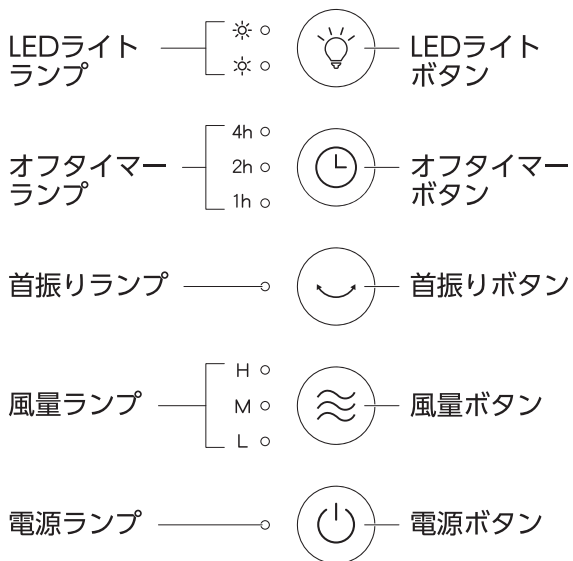

収納状態

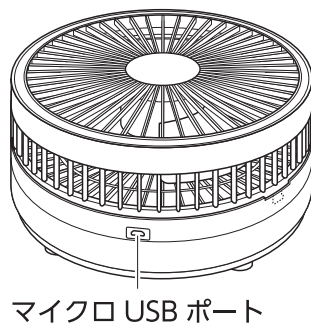

■ 付属品

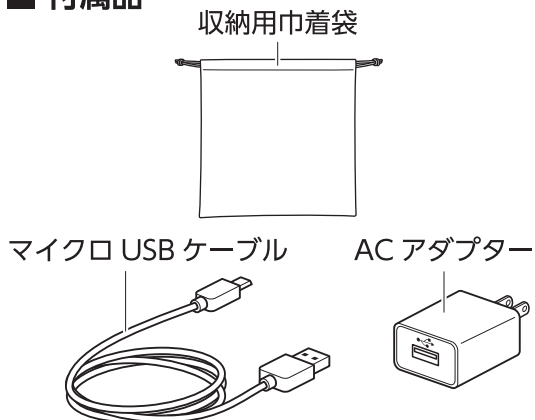

ご使用の前に

ガード部の引き出ししかた/折りたたみかた

- お買い上げ時はガード部が折りたたまれた状態になっております。ガード部を引き出してからお使いください。
- ガード部を折りたたむとコンパクトに収納できます。
- 作業時に操作部に触れないよう、ご注意ください。

■ 引き出ししかた

- ① ガード部と支柱を起こします。
ガード部を上方向に起こし、支柱が垂直になるように立てます。

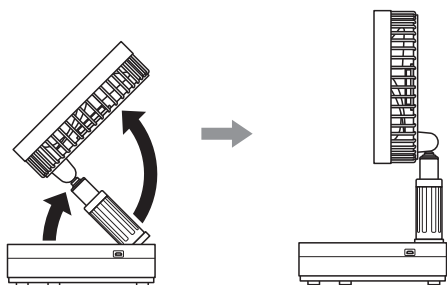

- ② ストッパーを時計回りに回して支柱を固定します。
三角マークと固定マークが一致するまで回して、確実に固定してください。

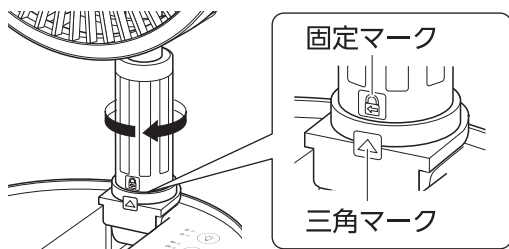

- ③ ガード部の高さを調節します。
支柱を伸縮させて調節します。
下図の範囲で高さの調節ができます。

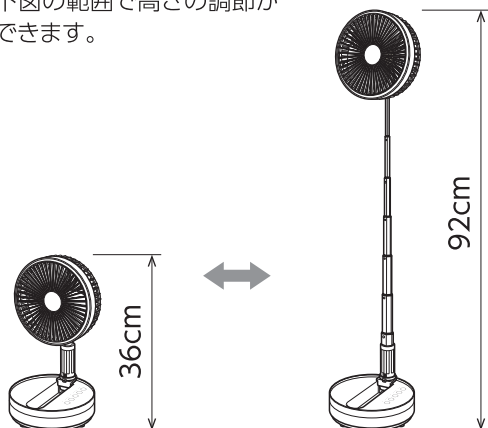

■ 折りたたみかた

- ① 支柱を縮めます。
最も短い長さになるまで縮めます。

- ② ストッパーを反時計回りに回して、支柱の固定を解除します。
三角マークと解除マークが一致するまで回してください。

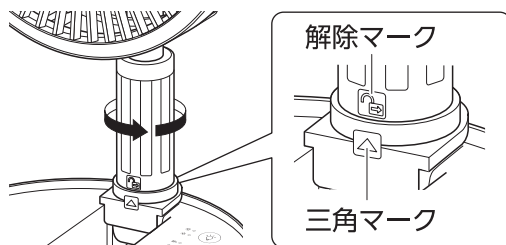

- ③ ガード部と支柱を折りたたみます。
a. 支柱とガード部を図の方向に倒します。

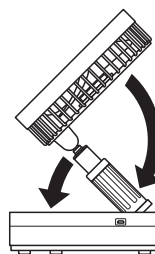

- b. フックを台座に引っ掛けます。

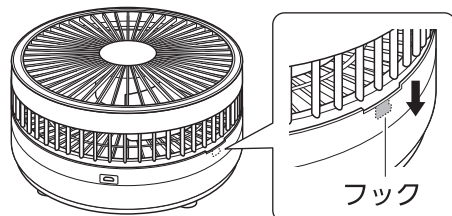

充電する

お買い上げ時は十分に充電されておりません。充電してからお使いください。

■ 充電のしかた

- 付属のマイクロUSBケーブルをACアダプターに接続して、コンセントから充電してください。
- マイクロUSBプラグとUSBコネクタは、向きに注意してまっすぐに抜き差ししてください。無理に接続したり、接続したまま上下左右に動かしたりすると、接続部の破損や故障の原因になります。

- ① 本体のマイクロUSBポートにマイクロUSBプラグを差し込みます。
- ② ACアダプターにUSBコネクタを差し込みます。
 - 本商品の定格入力にはDC5V 2.4Aです。
 - USBコネクタを付属のACアダプター以外に接続して充電する際は、DC5V 2.4A以上の給電能力がある機器に接続してください。
 - 給電能力が低い場合、接続機器が故障するおそれがあります。
- ③ ACアダプターをコンセントに差し込みます。

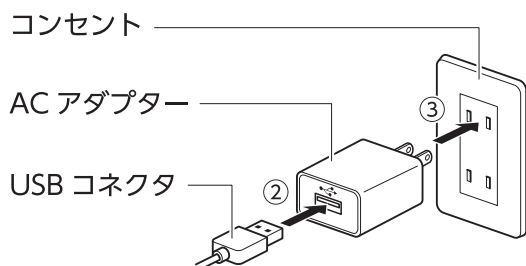
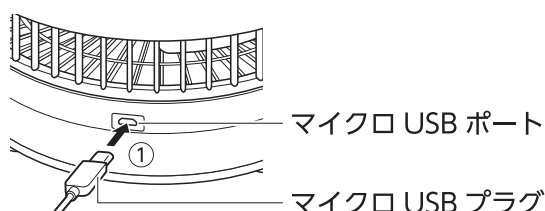
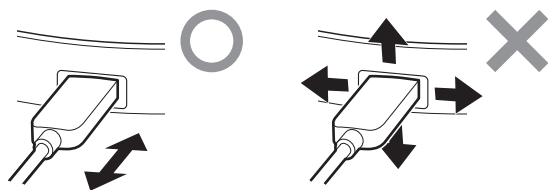

- ④ 『風量』ランプが点滅して充電を開始します。

充電時は『風量』ランプが充電レベルに応じて点滅から点灯に変わります。

3つの『風量』ランプが全て点灯すると充電完了となります。

充電完了後はACアダプターをコンセントから、マイクロUSBプラグをマイクロUSBポートから抜いてください。

充電時の『風量』ランプ表示

消灯：○ 点滅：⊙ 点灯：☀

残量無し	残量：50%未満	残量：50～80%未満	残量：80%～99%	満充電：100%
H ○	H ○	H ○	H ⊙	H ☀
M ○	M ○	M ⊙	M ⊙	M ☀
L ○	L ⊙	L ☀	L ☀	L ☀

■ リチウムイオンバッテリーについて

- 充放電可能回数は約500回です。充電を繰り返し行うことによって、フル充電時に使用できる連続使用時間が少しずつ短くなり、充電にかかる時間は長くなります。
- 本体の充電はバッテリーの容量をある程度消費してから行ってください。フル充電に近い状態で充電を繰り返すと、バッテリーの寿命が短くなります。
- 充電切れの状態でも長期間放置すると、バッテリーの寿命が極端に短くなる場合があります。1ヶ月に1度、定期的に充電を行ってください。

ご使用方法

運転する

■ 運転を開始する

『運転』ボタンを1回押すと『電源』ランプと『風量』ランプ「L」が点灯して、風量「L(弱)」で運転を開始します。

■ 風量を切り替える

『風量』ボタンを押すごとに風量が「L(弱)」、「M(中)」、「H(強)」の順で切り替わり、風量に応じて『風量』ランプが点灯します。

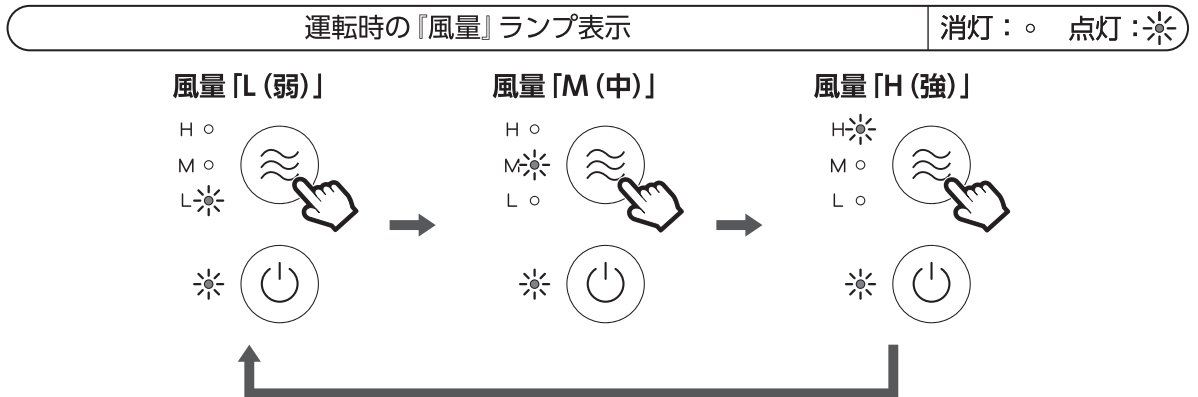

■ 運転を停止する

運転中に『運転』ボタンを押します。運転が停止すると全てのランプが消灯します。充電電池の残量が無くなると『風量』ランプが全て点滅し、5回点滅後に消灯します。

※支柱を伸ばして使用する際は、長さによってガード部分が振動する場合があります。商品の特性によるものであり、不具合ではありません。

オフタイマーを使う

運転中に『オフタイマー』ボタンを押します。

『オフタイマー』ボタンを押すごとに設定時間が切り替わり、設定に応じて『オフタイマー』ランプが点灯または消灯します。

1時間、2時間、4時間で設定が可能です。

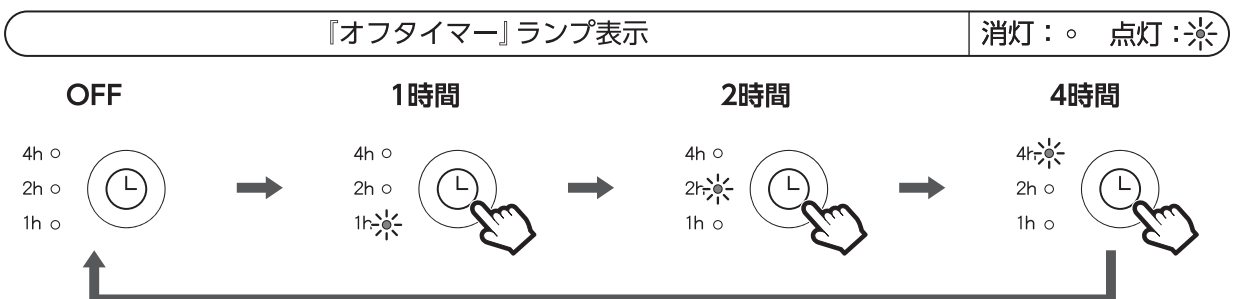

風向きを変える

■ 上下方向の風向きを変える

支柱部分を片方の手で支え、ガード部を持って上下に動かします。

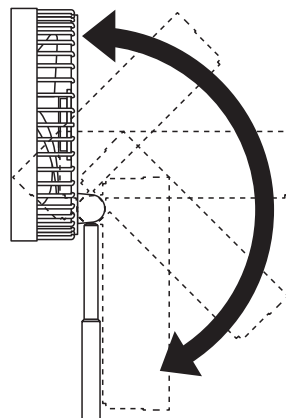

■ 左右方向の首振り

運転中に『首振り』ボタンを押します。

『首振り』ランプが点灯し、本体が左右方向に約40° (左右各20°) の範囲で可動します。

首振り運転を停止する場合は、もう一度『首振り』ボタンを押します。

『首振り』ランプが消灯して、首振り運転が停止します。

『首振り』ランプ表示 消灯：○ 点灯：☀

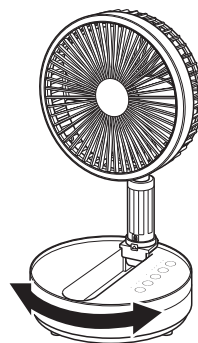
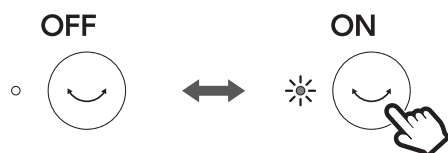

LEDライトを使う

『LEDライト』ボタンを押すごとにLEDライトの明るさが切り替わり、設定に応じて『LEDライト』ランプが点灯または消灯します。

メモ

LEDライトは送風運転の停止中でも点灯できます。

『LEDライト』ランプ表示 消灯：○ 点灯：☀



LED ライト

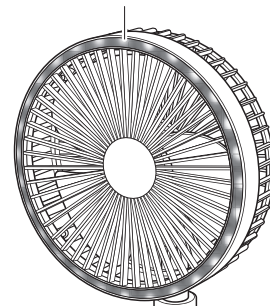

お手入れと保管方法

警告



必ず守る

お手入れの際は、必ず運転と充電を停止してください。
感電やケガの原因になります。

■ 本体のお手入れ

ぬるま湯か薄めた台所用中性洗剤に浸してよく絞った柔らかい布で汚れを拭き取り、乾いた柔らかい布で拭いて、しっかり乾かしてください。

- お手入れには塩素系/アルカリ系の洗剤や、シンナー、ベンジン、アルコールなどは使用しないでください。

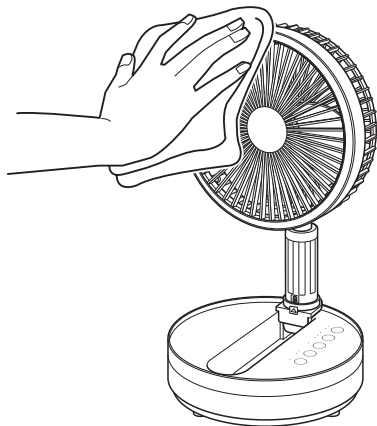

- ガードのすき間にたまったホコリは掃除機で吸い取ってください。

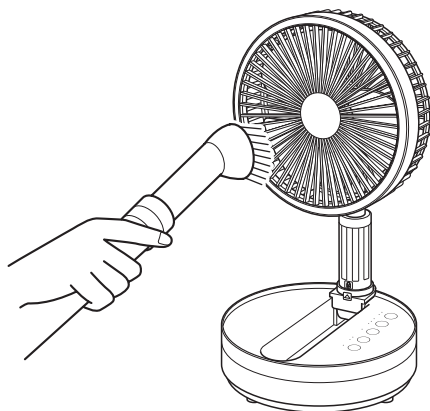

■ ガードの内側のお手入れ

前ガードを取り外して、本体と同じ方法でお手入れをしてください。

- ① 前ガードを反時計回りに回して手前に引きます。

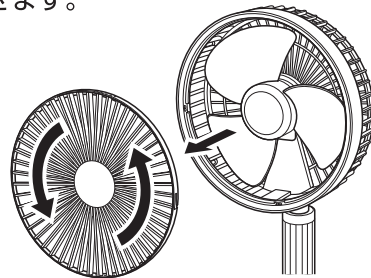

- ② 内側のお手入れをします。

※ 羽根は取り外せません。

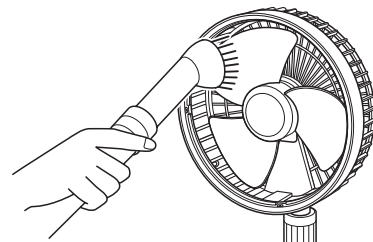

- ③ 前ガードを取り付けます。

- a. 前ガードの三角マークをLEDランプ面の三角マーク側に向けます。
- b. ガイドと溝を合わせて前ガードを取り付けます。
- c. 前ガードとLEDランプ面の三角マークが一致するまで、前ガードを時計回りに回します。

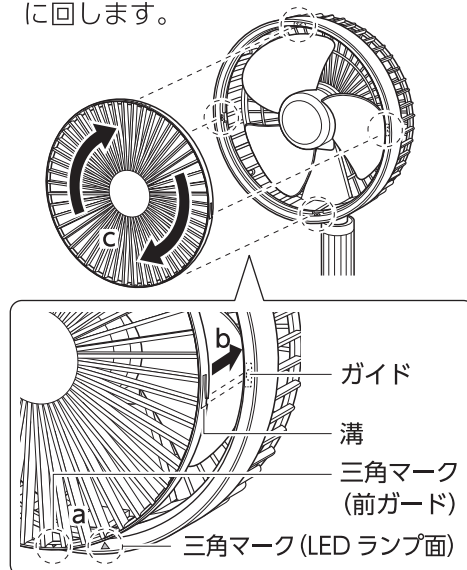

■ 保管方法

- お手入れのあと、各部の水分をよく拭き取り、陰干しをしてしっかり乾かします。
湿ったまま保管すると、カビの発生や故障の原因となります。
- ガード部を収納し、付属の収納用巾着袋に入れて、直射日光を避け、湿気の少ない場所に保管してください。

メモ ガード部の収納のしかたは、P.5「ガード部の引き出ししかた/折りたたみかた」をご確認ください。

故障かな?と思ったら

修理を依頼される前に、下記項目の確認をお願いします。

症 状	考えられる原因	対処方法
羽根が回らない	<ul style="list-style-type: none">・電源が切れている。・電池残量が少なくなっている。	<ul style="list-style-type: none">・『運転』ボタンを押して運転を開始してください。・初めてのご使用時や、しばらくご使用いただいていない場合は電池残量が少なくなっております。充電してから使用してください。
運転が停止した	<ul style="list-style-type: none">・電池残量が少なくなっている。・オフタイマーが設定されている。	<ul style="list-style-type: none">・充電電池の残量が無くなると『風量』ランプが全て点滅し、5回点滅後に消灯します。充電してから使用してください。・オフタイマーを設定すると、設定時間になると自動的に運転を停止します。設定をOFFにするか設定を変更してください。
充電ができない	<ul style="list-style-type: none">・USBコネクタまたはマイクロUSBプラグが奥まで差し込まれていない。・電力供給先の電源が入っていない。・モバイルバッテリーの充電がされていない。	<ul style="list-style-type: none">・USBコネクタまたはマイクロUSBプラグを確実に奥まで差し込んでください。・電力供給先の電源を入れてください。・モバイルバッテリーの充電をしてください。
運転音が大きい	<ul style="list-style-type: none">・不安定な場所に設置している。・ガードのすき間などにホコリがたまっている。	<ul style="list-style-type: none">・水平で安定した場所に設置してください。・お手入れをしてホコリを取り除いてください。

※ 上記の点検を行っても異常がある場合は、スリーアップカスタマーサポートまでご連絡ください。

※ 当社ホームページにも「よくあるご質問」を掲載しておりますのでご覧ください。

リサイクルについて

本製品はリチウムイオン電池を内蔵しています。

ご不要になった製品を廃棄する場合、内蔵の電池を取り外してください。
充電電池の廃棄の方法については、各自治体の指導に従ってください。



Li-ion