

THREEUP

充電式 コードレスファン

DF-T1915

取扱説明書

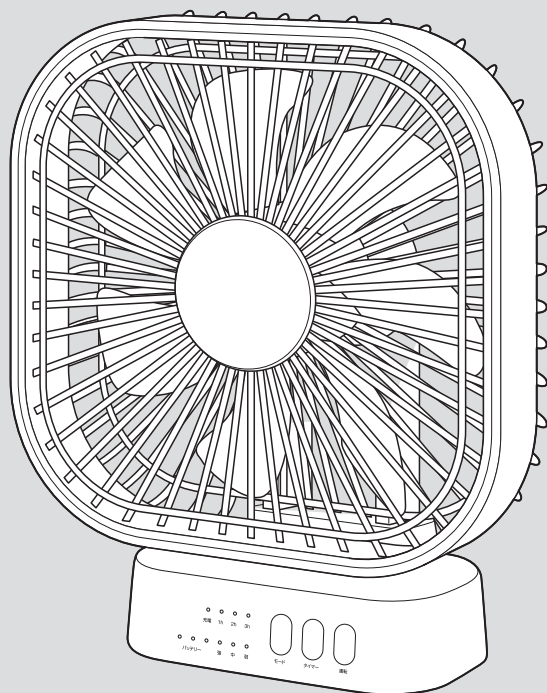

本製品は日本国内専用です。

このたびは本製品をお買い上げいただき、ありがとうございます。ご使用前にこの取扱説明書をよくお読みになり、正しく安全にお使いください。
お読みになったあとは、いつでも見られるところに大切に保管してご利用ください。

目次

はじめに

- 安全上のご注意…………… 1~2
- 各部のなまえ…………… 3
- パッケージ内容…………… 4
- 仕様…………… 4

ご使用前に

- 充電する…………… 5~6

ご使用方法



- 運転する…………… 7
- オフタイマーを使う…………… 8
- 風の向きを変える…………… 8
- 壁面に取り付ける…………… 8



点検・修理

- お手入れと保管方法…………… 9
- 故障かな?と思ったら…………… 10
- リサイクルについて…………… 10
- 保証・サービス…………… 裏表紙



はじめに

安全上のご注意

- 火災、感電、ケガなどの事故を未然に防ぐために、次に述べる「安全上のご注意」を必ず守ってください。
- ご使用前に、この「安全上のご注意」すべてをよくお読みのうえ、指示に従って正しく使用してください。ご使用上の注意事項は「 警告」と「 注意」に区別していますが、それぞれ次の意味を表します。

 警告	誤った取扱いをしたときに、使用者が死亡または重傷を負う可能性が想定される内容のご注意。
 注意	誤った取扱いをしたときに、使用者が傷害を負う可能性が想定される内容および物的損害の発生が想定される内容のご注意。

なお、「 注意」に記載した事項でも、状況によっては重大な結果に結びつく可能性があります。いずれも安全に関する重要な内容を記載していますので、必ず守ってください。

「 警告」・「 注意」以外に製品の据付け、操作、メンテナンスなどに関する重要な注意事項は「 」にて表示しています。「安全上のご注意」と同様必ず守ってください。

警告

分解や修理、改造をしないでください。

- 火災、感電、ケガの原因になります。修理技術者以外の人は、分解や修理をしないでください。修理が必要な場合は、スリーアップカスタマーサポートまでお問い合わせください。

お子様だけで使ったり、触れさせたりしないでください。

- 感電やケガ、事故の原因になります。

使用しない場合は、安全な場所に保管してください。

- 落下、衝撃、水濡れをする場所は避け、お子様の手の届かない場所に保管してください。
- 高温になる場所や湿気やホコリの多い場所に放置、保管しないでください。動作異常のおそれがあり発煙、発火の原因になります。

屋外や直射日光の当たる場所で使用しないでください。

- 絶縁劣化による感電、漏電、火災、故障の原因になります。

マイクロUSBケーブルを取り扱うときは、次のことを守ってください。

- マイクロUSBケーブルを乱暴に扱ったり、重いものをのせたり、機器に挟み込んだり、損傷したものは使用しないでください。
- 濡れた手でマイクロUSBケーブルの抜き差しをしないでください。
- USBコネクタやマイクロUSBコネクタはUSBポートに確実に差し込んでください。
- マイクロUSBケーブルをUSBポートから抜くときは、ケーブル部を引っ張らず、USBコネクタやマイクロUSBプラグを持って抜いてください。
- 充電時以外はマイクロUSBケーブルをUSBポートから抜いてください。
- マイクロUSBケーブルを束ねたまま使用しないでください。
- マイクロUSBケーブルが破損した場合は、スリーアップカスタマーサポートまでご相談ください。

本体の充電後はマイクロUSBケーブルをマイクロUSBポートから、ACアダプターをコンセントから抜いてください。

- 発熱、事故、故障の原因になります。

USBコネクタに液体やホコリ、異物を付着させないでください。

液体やホコリ、異物が付着すると、絶縁不良となり、火災の原因になります。

定格のUSB電源以外には接続しないでください。

- 本商品の定格入力にはDC5V 1Aです。USBコネクタを付属のACアダプター以外に接続して充電する際は、DC5V 1A以上の給電能力があるものに接続してください。

本体を水につけたり、水をかけたりして丸洗いはしないでください。

- 感電、火災、故障の原因になります。

引火性のもの（殺虫剤、ヘアスプレー、ガソリン、ベンジン、シンナー）の近くで使用しないでください。また、本体に向けて吹きかけないでください。

- 事故や火災の原因になります。

火気に近づけたり、強い衝撃を与えたりしないでください。

- 本体の変形によるショート、発火の原因になります。

本体のすき間にピンや針金などの異物を入れないでください。

- 感電や故障の原因になります。

ストーブやガスコンロなどの燃焼器具に向けて送風しないでください。

- 火災の原因になります。

風を長時間、直接身体にあてないでください。特に乳幼児、お年寄り、ご病気の方は注意してください。

- 健康を害する原因になります。

警告

ペースメーカーなどの医療用機器の近くでは使用しないでください。

- ・台座底面のマグネットの磁気により、機器の動作に影響を与える恐れがあります。

異常時や故障時は、直ちに使用を中止して、マイクロUSBケーブルをマイクロUSBポートから、ACアダプターをコンセントから抜いてください。

《異常/故障例》

- ・電源を入れても運転しないときがある。
- ・充電中、マイクロUSBケーブルやACアダプターが触ることができないほど熱い。
- ・焦げ臭いにおいがする。
- ・運転中に異音が生じる。

その他異常と思われるときは、使用せずにスリーアップカスタマーサポートまでお問い合わせください。

注意

使用前に、本体や各部品に損傷がないか点検してください。また、誤って落としたり、ぶつけたりしたときは、破損や亀裂、変形がないことをよく点検してください。

本機は家庭用です。業務用として使用しないでください。

- ・故障の原因になります。

高所や足元が不安定な場所では使用しないでください。

- ・落下、転倒などにより、ケガや事故の原因になります。

製品の上にもものを置かないでください。

- ・転倒によるケガや故障の原因になります。

前ガードや後ガード、可動部に指を入れないでください。

- ・ケガの原因になります。

カーテンなどの近くで使用しないでください。

- ・吸い込みによる故障の原因になります。

テレビ、パソコン、オーディオ機器などの近くに設置しないでください。

- ・テレビ、パソコン、オーディオ機器などに雑音が入る原因になります。

薬品などの周囲では使用しないでください。

- ・本体のプラスチック部品が劣化し、破損するおそれがあります。

犬やネコなどのペット用として使用しないでください。

- ・ペットが本体を傷つけ、故障の原因になります。

台座底面のマグネットを磁気に弱いものに密着させないでください。

- ・携帯電話、テレビ、パソコン、オーディオ機器などの故障の原因になります。
- ・磁気カードなどの記録内容が破壊される原因になります。

充電時にUSBハブを利用してスマートフォンなど他の機器を同時に接続しないでください。

- ・消費電流の高いものを同時に使用することはできません。
- ・接続する機器に障害を与えるおそれがあります。USBポートに直接接続してください。
- ・本製品の使用によって生じた、いかなる支出、損益、その他の損失に対して、当社では責任を負いかねます。予めご了承ください。

壁面に取り付ける場合は、壁面の材質と取付場所に注意してください。

- ・スチール素材の平らな面に取り付けてください。設置面の状態により、マグネットの十分な強度を得られない場合があります。ご使用前に試運転をして外れたり、ぐらついたりしないことを確認してください。
- ・歩行の妨げになる場所や、振動、衝撃の多い場所には取り付けしないでください。落下によるケガや機器の故障の原因になります。

運転中は本体を移動させないでください。

- ・故障の原因になります。

お手入れには台所用中性洗剤以外は使用しないでください。

- ・塩素系/アルカリ系の洗剤や、シンナー、ベンジン、アルコールなどは使用しないでください。

お手入れは定期的に行ってください。

- ・「お手入れと保管方法」に従ってお手入れをしてください。汚れがひどくなると、発熱や故障の原因になります。

はじめに

各部のなまえ

正面

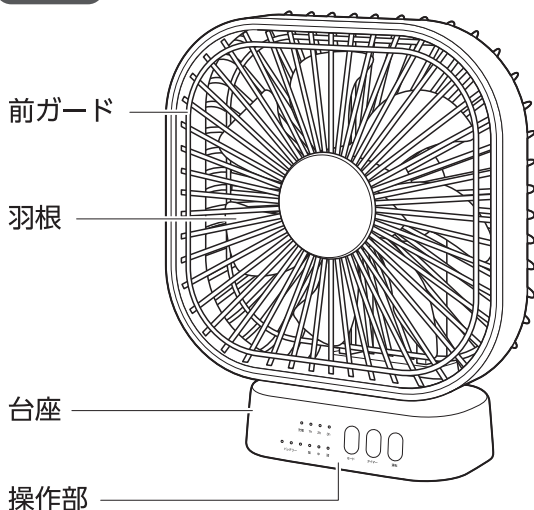

背面

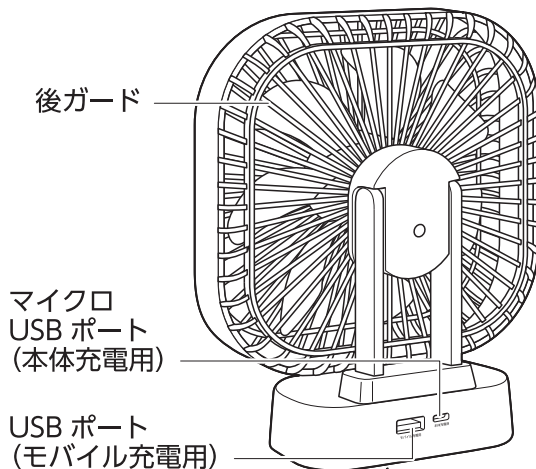

底面

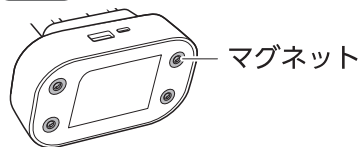

操作部

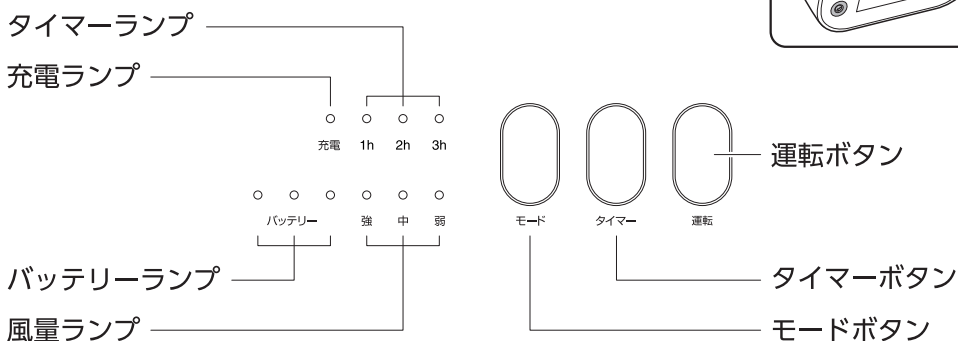

付属品

■ マイクロ USB ケーブル

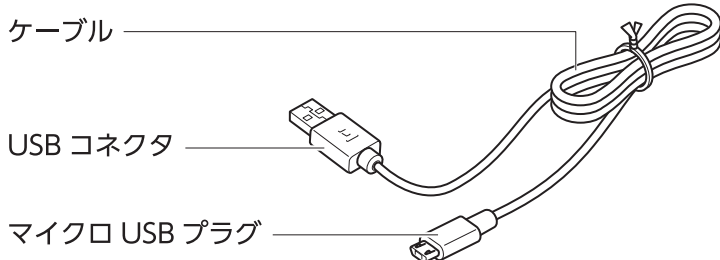

■ AC アダプター

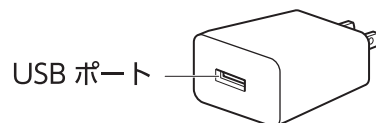

パッケージ内容

梱包には万全を期しておりますが、万一不足品、破損品などがありましたら、スリーアップカスタマーサポートまでご連絡ください。

部 品 名	個数	部 品 名	個数
本 体	1	取扱説明書（保証書付き）本書	1
マイクロUSBケーブル（本体充電用）	1	ACアダプター	1

仕様

サイズ	幅14.9×奥行5.8×高さ18cm		
重量	約270g	材質	ABS樹脂
内蔵電池	3.6V リチウムイオン充電電池 2500mAh		
電源	USB電源 (DC5V 1A)	消費電力	5W
充電時間	約5時間	風量	3段階切替(強・中・弱)
オフタイマー	1・2・3時間	首振り	上下約90° (手動)
連続使用時間	強：約2時間、中：約4時間、弱：約7時間		

- ※ 商品は改良の為、仕様・外観など予告なく変更する場合があります。
- ※ 接続機器の電源供給能力が低い場合、充電時間が長くなる可能性があります。
- ※ 使用する風量の強さや環境によって、連続使用時間は異なります。

ご使用の前に

充電する

お買い上げ時は十分に充電されておりません。充電してからお使いください。

充電後は本体のUSBポートに接続して、スマートフォンなどのモバイル機器を充電することができます。

警告

- 定格のUSB電源以外には接続しないでください。
本商品の定格入力はDC5V 1Aです。
USBコネクタを付属のACアダプター以外に接続して充電する際は、DC5V 1A以上の給電能力があるものに接続してください。
- 充電中に焦げ臭いなどの異常を感じた場合は、直ちにマイクロUSBプラグをマイクロUSBポートから、ACアダプターをコンセントから抜いて、点検・修理を依頼してください。

注意

- 充電しながら運転すると内蔵電池の寿命が短くなることがあります。
- 本体の充電をする際は、付属のマイクロUSBケーブル以外は使用しないでください。
- USBハブを利用してスマートフォンなど他の機器を同時に接続しないでください。
接続する機器に障害を与えるおそれがあります。USBポートに直接接続してください。

■ 本体の充電のしかた

付属のマイクロUSBケーブルをACアダプターに接続して、コンセントから充電してください。

USBコネクタとマイクロUSBプラグは向きに注意してUSBポートに接続してください。無理に接続すると破損や故障の原因になります。

- ① 本体のマイクロUSBポート（本体充電用）にマイクロUSBプラグを差し込みます。

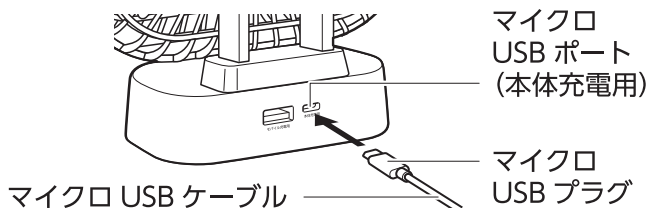

- ② ACアダプターにUSBコネクタを差し込みます。

- ③ ACアダプターをコンセントに差し込みます。

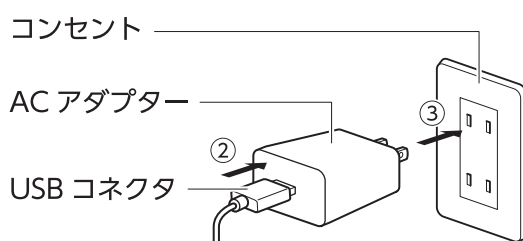

- ④ 『バッテリー』ランプが点滅して充電を開始します。

充電は3つの『バッテリー』ランプが充電レベルに応じて点滅から点灯に変わります。

充電中は点滅表示して、『バッテリー』ランプが全て点灯すると充電完了となります。

充電が完了しましたらマイクロUSBプラグをマイクロUSBポートから、ACアダプターをコンセントから抜いてください。

バッテリーランプ表示

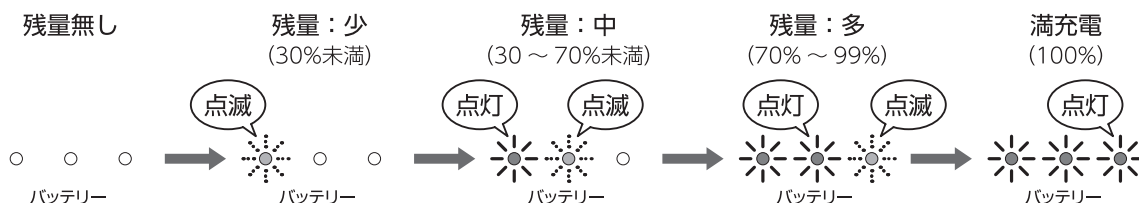

■ スマートフォンなどのモバイル機器への充電のしかた

モバイル充電用のUSBケーブルは付属していません。

お手持ちのUSBケーブルで本体とスマートフォンなどのモバイル機器に接続してご使用ください。

USBコネクタの向きに注意してUSBポートに接続してください。無理に接続すると破損や故障の原因になります。

- ① 本体のUSBポート (モバイル充電用) に USBコネクタを差し込みます。

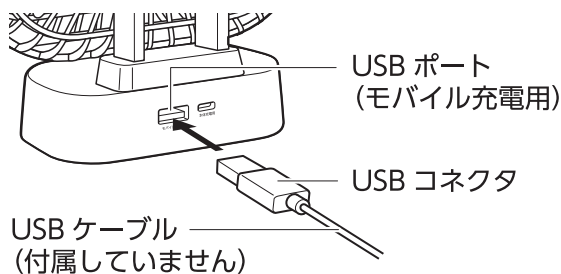

- ② スマートフォンなどのモバイル機器に USBプラグを差し込みます。
接続する機器により差込口の形状は異なります。

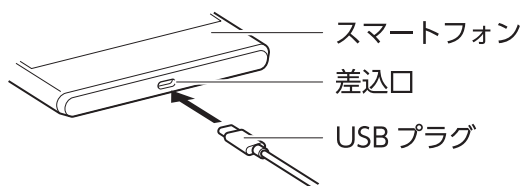

- ③ 『モード』ボタンを押して『充電』モードに切り替えます。

『充電』ランプが点灯して充電を開始します。

- 『充電』モード中は送風運転はできません。
- 本体の電池残量がない場合は、外部機器への充電はできません。
- 充電が完了しましたら『モード』ボタンを押して、『充電』ランプの消灯を確認してからUSBコネクタを抜いてください。

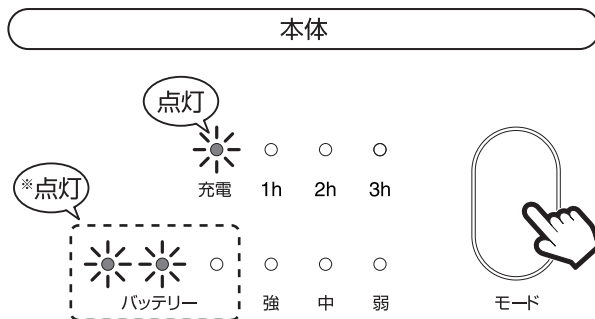

※ 電池残量に応じた『バッテリー』ランプが点灯します。

■ リチウムイオンバッテリーについて

- 充放電可能回数は約500回です。充電を繰り返し行うことによって、フル充電時に使用できる連続使用時間が少しずつ短くなり、充電にかかる時間は長くなります。
- 本体の充電はバッテリーの容量をある程度消費してから行ってください。フル充電に近い状態で充電を繰り返すと、バッテリーの寿命が短くなります。
- 充電切れの状態で長期間放置すると、バッテリーの寿命が極端に短くなる場合があります。1ヶ月に1度、定期的に充電を行ってください。

ご使用方法

運転する



警告

- ストープやガスコンロなどの燃焼器具に向けて送風しないでください。
- ペースメーカーなどの医療用機器の近くでは使用しないでください。
マグネットの磁気により、機器の動作に影響を与えるおそれがあります。



注意

- 台座底面のマグネットを、磁気に弱いものに密着させないでください。
- 携帯電話、テレビ、パソコン、オーディオ機器などの故障の原因になります。
 - 磁気カードなどの記録内容が破壊される原因になります。

『運転』ボタンを押すと『風量』ランプ「弱」と『バッテリー』ランプが点灯して、風量「弱」で運転を開始します。

『運転』ボタンを押すごとに風量が「弱」「中」「強」「停止」の順で切り替わり、風量に応じて『風量』ランプが点灯します。

運転停止時は全てのランプが消灯します。

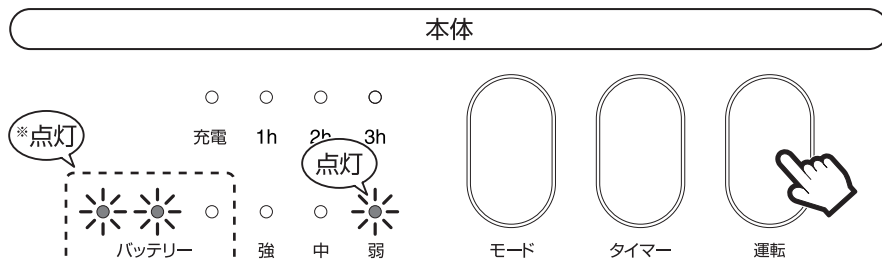

※ 電池残量に応じた『バッテリー』ランプが点灯します。

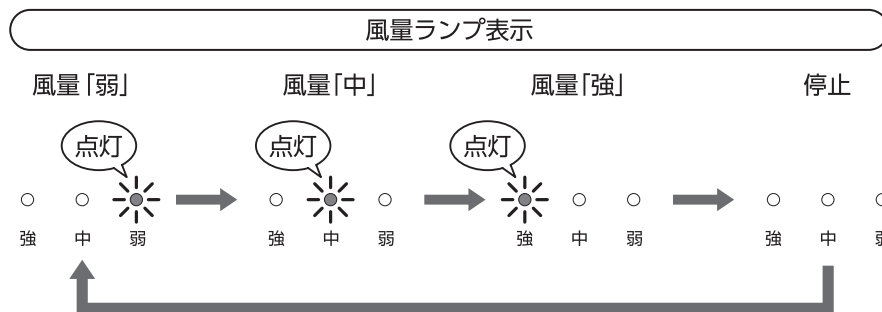

オフタイマーを使う

運転中に『タイマー』ボタンを押します。

『タイマー』ボタンを押すごとに設定時間が切り替わり、設定に応じて『タイマー』ランプが点灯または消灯します。

オフタイマーは1時間単位で最長3時間まで設定が可能です。

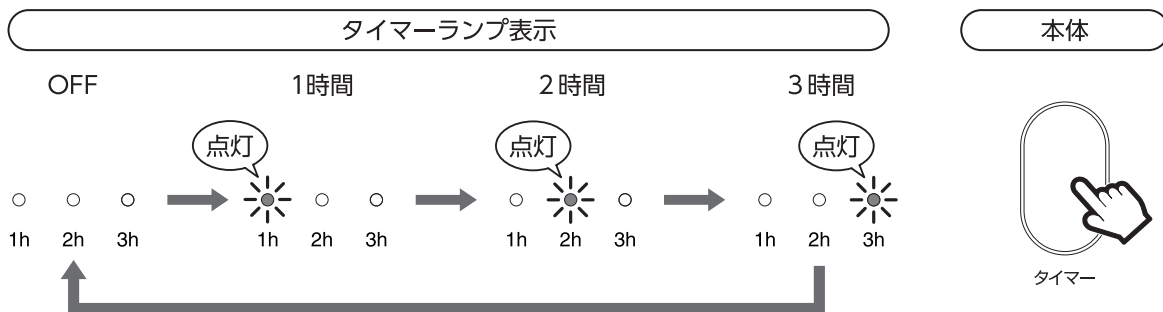

風の向きを変える

■ 上下首振り (手動)

台座を押さえ、ガード部分を前後することにより、上方向の角度を約90°の範囲内で調節することができます。

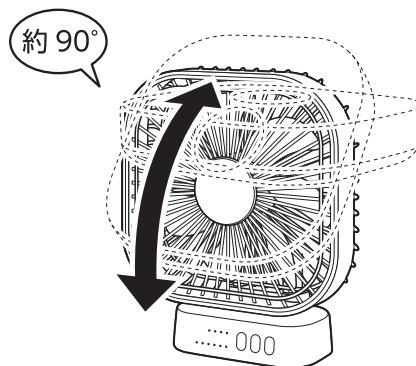

壁面に取り付ける

台座底面のマグネットで、本体をスチール面の平らな場所に取り付けて使うことができます。

⚠ 注意

壁面の材質と取付場所に注意してください。

- スチール素材の平らな面に取り付けてください。設置面の状態により、マグネットの十分な強度を得られない場合があります。ご使用前に試運転しても外れたり、ぐらついたりしないことを確認してください。
- 歩行の妨げになる場所や、振動、衝撃の多い場所には取り付けしないでください。落下によるケガや機器の故障の原因になります。

設置イメージ

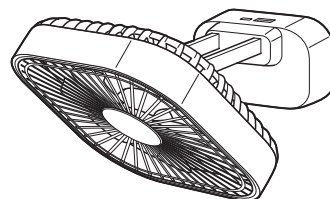

お手入れと保管方法

警告

- お手入れの際は必ずマイクロ USB プラグをマイクロ USB ポートから、AC アダプターをコンセントから抜いてください。
感電やケガの原因になります。
- 本体を水につけたり、水をかけたりして丸洗いはしないでください。
感電や火災、故障の原因になります。

■ お手入れのしかた

- ぬるま湯か薄めた台所用中性洗剤に浸してよく絞った柔らかい布で汚れを拭き取ってください。

そのあと乾いた柔らかい布で拭いて、十分に乾かしてください。

お手入れには塩素系/アルカリ系の洗剤や、シンナー、ベンジン、アルコールなどは使用しないでください。

- 前ガードや後ガード、羽根にホコリがたまった状態でご使用を続けると、モーターの加熱や異常音などの原因になります。

こまめに点検してお手入れをしてください。

すき間にたまったホコリは掃除機で吸い取ってください。

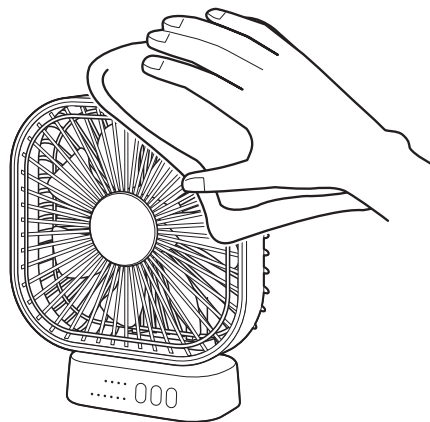

■ 保管方法

お手入れのあと、各部の水分をよく拭き取り、陰干しして十分乾燥させてください。

湿ったまま保管すると、カビの発生や故障の原因となります。

本体にポリ袋をかぶせ、お買い上げ時の箱などに入れて、直射日光を避け、湿気の少ない場所に保管してください。

故障かな?と思ったら

修理を依頼される前に、下記項目の確認をお願いします。

症 状	考えられる原因	対処方法
羽根が回らない	<ul style="list-style-type: none">●電源が切れている。●電池残量が少なくなっている。	<ul style="list-style-type: none">●『運転』ボタンを押して運転を開始してください。●初めてのご使用時や、しばらくご使用いただいていない場合は電池残量が少なくなっております。充電してから使用してください。
運転が停止した	<ul style="list-style-type: none">●電池残量が少なくなっている。●オフタイマーが設定されている。	<ul style="list-style-type: none">●充電してから使用してください。●オフタイマーを設定すると、設定時間になると自動的に運転を停止します。設定をOFFにするか設定を変更してください。
運転音が大きい	<ul style="list-style-type: none">●不安定な場所に設置している。●ガードにホコリがたまっている。	<ul style="list-style-type: none">●水平で安定した場所に設置してください。●ホコリを取り除いてください。

※ 上記の点検を行っても異常がある場合は、スリーアップカスタマーサポートまでご連絡ください。

※ 当社ホームページにも「よくあるご質問」を掲載しておりますのでご覧ください。

リサイクルについて

本製品はリチウムイオン電池を内蔵しています。

ご不要になった製品を廃棄する場合、内蔵の電池を取り外してください。

充電電池の廃棄の方法については、各自治体の指導に従ってください。



Li-ion