

# THREEUP

充電式

ミニサーキュレーター

**CF-T2125**

## 取扱説明書

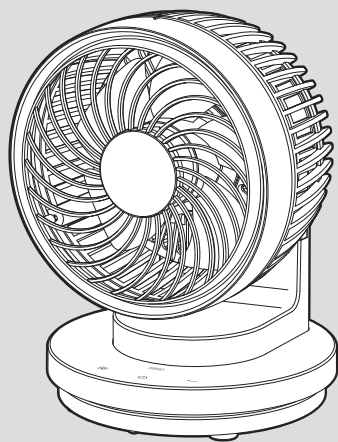

本製品は日本国内専用です。

このたびは本製品をお買い上げいただき、ありがとうございます。ご使用前にこの取扱説明書をよくお読みになり、正しく安全にお使いください。お読みになったあとは、いつでも見られるところに大切に保管してご利用ください。

### 目次

#### はじめに

安全上のご注意	1~3
パッケージ内容	3
仕様	3
各部のなまえ	4

#### ご使用の前に

充電する	5
設置する	5

#### ご使用方法

運転する	6
風量を切り替える	6
停止する	6
首振り運転をする	7

#### 点検・修理

お手入れと保管方法	8
故障かな?と思ったら	9
リサイクルについて	9
保証・サービス	10

# はじめに

## 安全上のご注意

火災、感電、ケガなどの事故を未然に防ぐため、ご使用前によくお読みのうえ、正しく使用してください。また、各部に破損や亀裂、変形などの損傷がないことをよく点検してください。

■ 誤った取扱いをしたときに生じる危険とその程度を、次の表示で区分して説明しています。

 <b>警告</b>	誤った取扱いをしたときに、死亡や重傷に結びつく可能性があるもの。	 <b>注意</b>	誤った取扱いをしたときに、傷害または家屋・家財などの損害に結びつくもの。
--	----------------------------------	---	--------------------------------------

■ 図記号の意味は次のとおりです。

	この図記号は「禁止」されている内容です。		この図記号は必ずお守りいただく「指示」内容です。
--	----------------------	---	--------------------------

## 警告



分解禁止

分解や修理、改造をしないでください。火災、感電、ケガの原因になります。修理技術者以外の人は、分解や修理をしないでください。修理が必要な場合は、スリーアップカスタマーサポートまでお問い合わせください。



プラグを抜く

本体の充電後はDCプラグをDCジャックから抜いてください。発熱、事故、故障の原因になります。



水ぬれ禁止

浴室などの湿気の多い場所、水のかかる場所では使用しないでください。本体を水につけたり、水をかけたりして丸洗いはしないでください。感電、火災、故障の原因になります。



禁止

お子様だけで使わせしないでください。感電やケガ、事故の原因になります。

本製品にはリチウムイオン電池が内蔵されています。炎天下や夏場の車内などの高温になる場所での充電、放置はしないでください。屋外や直射日光の当たる場所で使用しないでください。

絶縁劣化による感電、漏電、火災、故障の原因になります。

本体のすき間にピンや針金などの異物を入れないでください。感電や故障の原因になります。



禁止

高温になる場所や湿気やホコリの多い場所に放置、保管しないでください。動作異常のおそれがあり発煙、発火の原因になります。

火気に近づけたり、強い衝撃を与えたりしないでください。

本体の変形によるショート、発火の原因になります。

定格のUSB電源以外は接続しないでください。

本製品の定格入力力はDC5V 1Aです。異なる電圧の電源を接続すると、火災や発熱、発煙、故障の原因になります。

USBコネクタやDCプラグに液体やホコリ、異物を付着させないでください。液体やホコリ、異物が付着すると、絶縁不良となり、火災の原因になります。

ストーブやガスコンロなどの燃焼器具に向けて送風しないでください。火災ややけどの原因になります。

引火性のもの（殺虫剤、ヘアスプレー、ガソリン、ベンジン、シンナー）の近くで使用しないでください。また、本体に向けて吹きかけないでください。爆発や火災の原因になります。

風を長時間、直接身体にあてないでください。特に乳幼児、お年寄り、ご病気の方は注意してください。健康を害する原因になります。

## 警告

USBケーブルを取り扱うときは、次のことを守ってください。

- USBケーブルを乱暴に扱ったり、重いものをのせたり、機器に挟み込んだり、損傷したものは使用しないでください。
- 濡れた手でUSBコネクタやDCプラグの抜き差しをしないでください。
- USBコネクタは接続の方向を確認して、確実に差し込んでください。
- USBケーブルを抜くときは、USBコネクタやDCプラグを持って抜いてください。
- 充電時以外はDCプラグをDCジャックから抜いてください。
- USBケーブルを束ねたまま使用しないでください。
- USBケーブルが破損した場合は、スリーアップカスタマーサポートまでご相談ください。



必ず守る

包装用のポリ袋はお子様の手の届かない場所に保管してください。誤ってかぶると窒息による死亡の原因になります。

使用しない場合は、安全な場所に保管してください。

落下、衝撃、水濡れをする場所は避け、お子様の手の届かない場所に保管してください。



必ず守る

異常時や故障時は、直ちに使用を中止して、USBケーブルをUSB電源から、DCプラグをDCジャックから抜いてください。

《異常/故障例》

- 電源を入れても運転しないときがある。
- 充電中にUSBケーブルが触ることができないほど熱い。
- 焦げ臭いにおいがする。
- 運転中に異音がする。

その他異常と思われるときは、使用せずにスリーアップカスタマーサポートまでお問い合わせください。

## 注意

本機は家庭用です。業務用として使用しないでください。故障の原因になります。

前ガードを取り外した状態で運転しないでください。ケガや事故の原因になります。

運転中は本体を移動させないでください。

本体を移動する際は、運転を停止してください。事故や故障の原因になります。

高所や足元が不安定な場所では使用しないでください。

落下、転倒などにより、ケガや事故、故障の原因になります。

本体の上にものを置かないでください。転倒によるケガや故障の原因になります。



禁止

送風口や吸気口をふさがないでください。過熱による本体の変形、発火の原因になります。

薬品などの周囲では使用しないでください。本体のプラスチック部品が劣化し、破損するおそれがあります。

テレビ、パソコン、オーディオ機器などの近くに設置しないでください。テレビ、パソコン、オーディオ機器などに雑音が入る原因になります。

充電しながら運転しないでください。充電しながら運転すると、内蔵電池の寿命が短くなることがあります。

衣類の真下に設置しないでください。衣類が落下すると、吸い込みによる故障の原因となります。



禁止

## ⚠ 注意

充電時にUSBハブを利用してスマートフォンなど他の機器を同時に接続しないでください。

- 消費電流の高いものを同時に使用することはできません。
- 接続する機器に障害を与えるおそれがあります。USBポートに直接接続してください。
- 本製品の使用によって生じた、いかなる支出、損益、その他の損失に対して、当社では責任を負いかねます。予めご了承ください。



禁止

付属のUSBケーブル以外は使用しないでください。

故障の原因になります。

犬や猫などのペット用には使わないでください。

ペットが本体を傷つけ、漏電や故障の原因になります。



禁止

お手入れには台所用中性洗剤以外は使用しないでください。

塩素系/アルカリ系の洗剤や、シンナー、ベンジン、アルコールなどは使用しないでください。



接触禁止

運転(羽根の回転)中は、ガードの内側に髪の毛などが巻き込まれないように十分に注意してください。

また、ガードの内側に指などを入れてください。

ケガや故障の原因になります。



必ず守る

本機の性能を維持するため、定期的にお手入れをしてください。

「お手入れと保管方法」に従ってお手入れをしてください。汚れがひどくなると、発熱や故障の原因になります。

## パッケージ内容

梱包には万全を期しておりますが、万一不足品、破損品などがありましたら、スリーアップカスタマーサポートまでご連絡ください。

部 品 名	個数	部 品 名	個数
本 体	1	USBケーブル	1
取扱説明書(保証書付き) 本書	1	—	—

## 仕様

本体サイズ	幅15×奥行15×高さ21cm	本体重量	約680g
材質	ABS	電源	USB電源(DC5V 1A)
消費電力	5W	本体充電時間	約7時間
風量	3段階切替(強・中・弱)		
連続使用時間	強:約6時間、中:約8時間、弱:約11時間(送風時)		
	強:約3.5時間、中:約4時間、弱:約5時間(送風+自動首振り時)		
首振り	左右自動(約90°)、上下手動(約90°)		
内蔵電池	リチウムイオン充電電池 3.7V 4000mAh		

※ 商品は改良の為、仕様・外観など予告なく変更する場合があります。

※ 接続機器の電源供給能力が低い場合、充電時間が長くなる可能性があります。

※ 使用する風量の強さや環境によって、連続使用時間は異なります。

# 各部のなまえ

## ■ 本体

### 正面

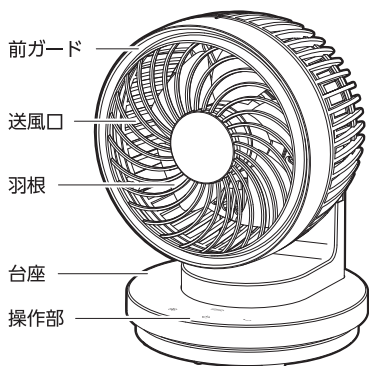

### 背面

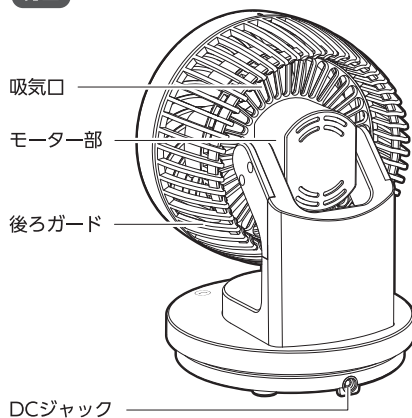

### 操作部

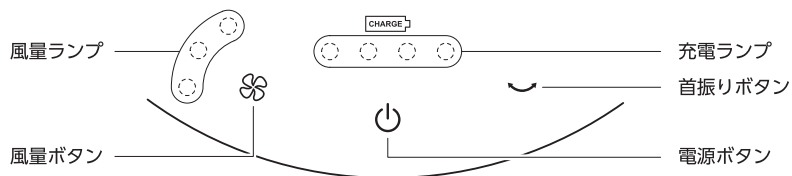

## ■ 付属品

### USBケーブル

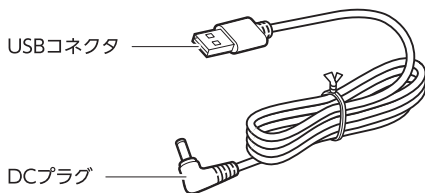

# ご使用の前に

## 充電する

お買い上げ時は十分に充電されておりません。充電してからお使いください。

### ■ 充電のしかた

DCプラグとUSBコネクタは、向きに注意してまっすぐに抜き差ししてください。

無理に接続したり、接続したまま上下左右に動かしたりすると、接続部の破損や故障の原因になります。

- ① DCプラグを本体のDCジャックに差し込みます。
- ② 電力供給機器（市販品）のUSBポートにUSBコネクタを接続します。

- 接続時に“ピッピッ”と電子音が鳴ります。
- 本製品の定格入力はDC5V 1Aです。

**注意** 電力供給機器は必ず定格出力DC5V 1Aのものを使用してください。

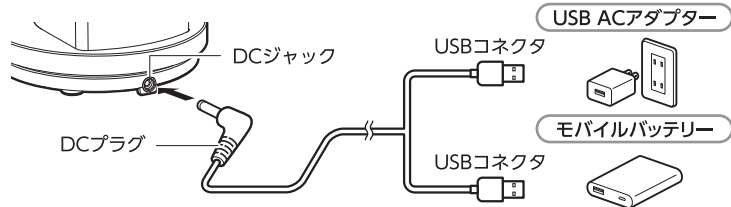

- ③ 『充電』ランプが点滅して充電を開始します。

- 充電時は『充電』ランプが充電レベルに応じて点滅から点灯に変わります。4つの『充電』ランプが全て点灯すると充電完了となります。
- 充電完了後はUSBケーブルから取り外してください。

充電中の『充電』ランプ表示

消灯：○ 点滅：◐ 点灯：◑

25%未満

25～50%未満

50～75%未満

75～100%未満

100%充電完了



### ■ リチウムイオンバッテリーについて

- 充放電可能回数は約300回です。充電を繰り返し行うことによって、フル充電時に使用できる連続使用時間が少しずつ短くなり、充電にかかる時間は長くなります。
- 本体の充電はバッテリーの容量をある程度消費してから行ってください。フル充電に近い状態で充電を繰り返すと、バッテリーの寿命が短くなります。
- 充電切れの状態でも長期間放置すると、バッテリーの寿命が極端に短くなる場合があります。1か月に1度、定期的に充電を行ってください。

## 設置する

水平で安定した場所に設置してください。

不安定な場所で使用すると、転倒や振動音が発生する原因になります。

# ご使用方法

## 運転する

本体の『電源』ボタンを押します。  
『風量』ランプが点灯して運転を開始します。  
ボタン操作時は“ピッ”と電子音が鳴ります。

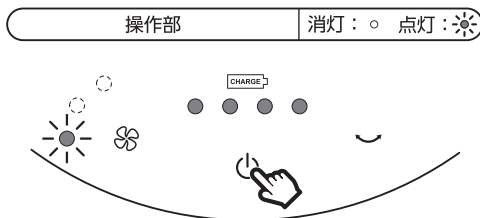

## 風量を切り替える

運転中に本体の『風量』ボタンを押します。  
『風量』ボタンを押すごとに風量が切り替わり、設定に応じて『風量』ランプが点灯します。

風量は3段階で調節できます。

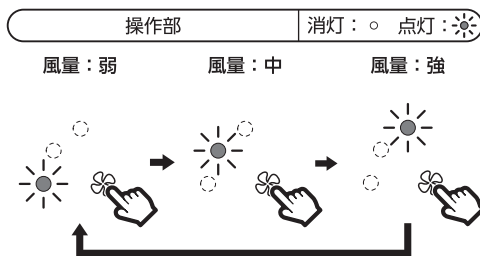

## 停止する

運転中に本体の『電源』ボタンを押します。  
“ピーッ”と電子音が鳴って全てのランプが消灯し、運転を停止します。

### メモリー機能

一度運転を停止させて再びご使用になるときは、停止時の設定 (風量、首振り) で運転を再開します。

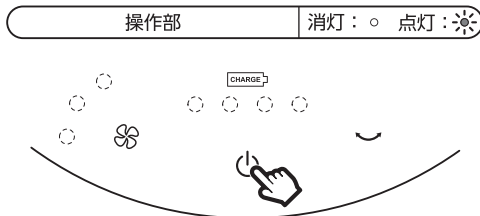

# ご使用方法

## 首振り運転をする

### ■ 左右方向の首振り

運転中に本体の『首振り』ボタンを押します。

左右方向に約90°(左右各45°)の範囲で可動します。

もう一度『首振り』ボタンを押すと、首振り運転を停止します。

『首振り』ボタンを押すごとに“ピッ”と電子音が鳴ります。

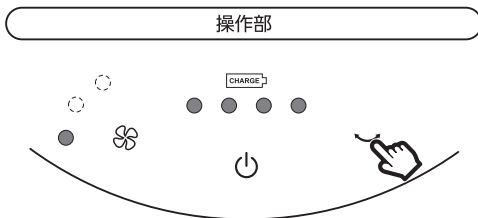

操作部

首振り角度

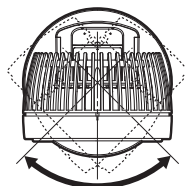

約90°(左右各45°)

#### 注意

- 手で左右方向の首振りをしないでください。故障の原因になります。
- 自動首振り運転させるときは、周りに障害物がないことを確認してから行ってください。

#### メモ

首振り運転の開始直後は、端まで首振りしたあとに一定時間停止することがあります。首振りモーター特有の動作であり、異常や故障ではありません。

### ■ 上下方向の首振り

台座を押さえてガード部を持ち、手で角度を調節します。

#### 注意

可動部に指をはさまないように注意してください。

首振り角度

約90°/6段階

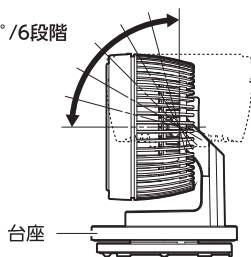

台座



## お手入れと保管方法

### 警告



必ず守る

お手入れの際は、必ず運転と充電を停止してください。  
感電やケガの原因になります。  
作業中に誤って「電源」ボタンを押さないよう、ご注意ください。

### ■ 本体のお手入れ

ぬるま湯か薄めた台所用中性洗剤に浸してよく絞った柔らかい布で汚れを拭き取り、乾いた柔らかい布で拭いて、しっかりと乾かしてください。

- お手入れには塩素系/アルカリ系の洗剤や、シンナー、ベンジン、アルコールなどは使用しないでください。
- ガードのすき間にたまったホコリは掃除機で吸い取ってください。

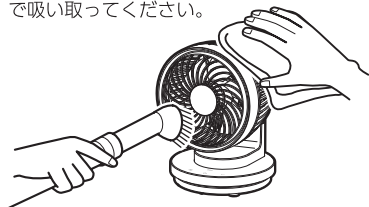

### ■ ガードの内側のお手入れ

前ガードを取り外して、本体と同じ方法でお手入れをしてください。

- ① プラスドライバーを使用して固定ネジ(3本)を取り外します。  
※固定ネジを紛失しないように注意してください。
- ② 前ガードを取り外します。

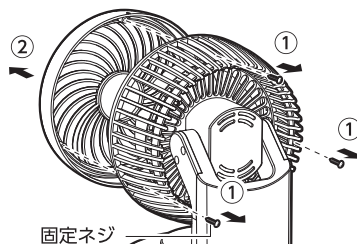

- ③ 内側のお手入れをします。

メモ 羽根は取り外せません。

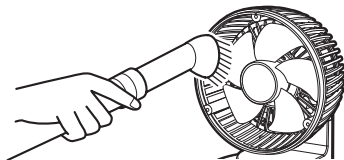

- ④ 前ガードを後ろガードに取り付けます。  
前ガードの取付マークを上に向けて、内側の凸部を後ろガードの溝にはめ込んでください。
- ⑤ プラスドライバーを使用して固定ネジ(3本)を取り付けます。

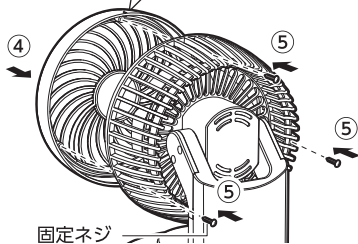
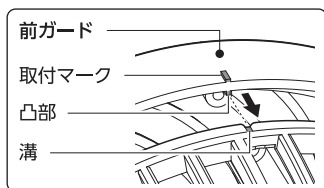

### ■ 保管方法

- お手入れのあとは各部の水分をよく拭き取り、陰干しをしてしっかりと乾かしてください。  
湿ったまま保管すると、カビの発生や故障の原因となります。
- 本体にポリ袋をかぶせてお買い上げ時の箱などに入れて、直射日光を避け、湿気の少ない場所に保管してください。

## 故障かな?と思ったら 修理を依頼される前に、下記項目の確認をお願いします。

症 状	考えられる原因	対処方法
羽根が回らない	<ul style="list-style-type: none"> <li>電源が入っていない。</li> <li>電池残量が少なくなっている。</li> </ul>	<ul style="list-style-type: none"> <li>本体の「電源」ボタンを押してください。</li> <li>初めてのご使用時や、しばらくご使用いただけていない場合は電池残量が少なくなっております。充電してから使用してください。</li> </ul>
運転が停止した	<ul style="list-style-type: none"> <li>電池残量が少なくなっている。</li> </ul>	<ul style="list-style-type: none"> <li>充電電池の残量が無くなると「充電」ランプが全て消灯します。充電してから使用してください。</li> </ul>
充電ができない	<ul style="list-style-type: none"> <li>DCプラグまたはUSBコネクタが奥まで差し込まれていない。</li> <li>電力供給先の電源が入っていない。</li> </ul>	<ul style="list-style-type: none"> <li>DCプラグまたはUSBコネクタを確実に奥まで差し込んでください。</li> <li>電力供給先の電源を入れてください。</li> </ul>
運転音が大きい	<ul style="list-style-type: none"> <li>不安定な場所に設置している。</li> <li>ガードのすき間などにホコリがたまっている。</li> </ul>	<ul style="list-style-type: none"> <li>水平で安定した場所に設置してください。</li> <li>お手入れをしてホコリを取り除いてください。</li> </ul>
左右首振り時に音がする	<ul style="list-style-type: none"> <li>首振りモーターの動作音がすることがあります。</li> </ul>	<ul style="list-style-type: none"> <li>異常音と感じる場合は、スリーアップカスタマーサポートまでお問い合わせください。</li> </ul>
左右首振り開始直後に数秒間停止する	<ul style="list-style-type: none"> <li>首振りモーター特有の動作です。</li> </ul>	<ul style="list-style-type: none"> <li>そのままお待ちいただくと、スムーズに動作します。故障や異常ではありません。</li> </ul>

※ 上記の点検を行っても異常がある場合は、スリーアップカスタマーサポートまでご連絡ください。

※ 当社ホームページにも「よくあるご質問」を掲載しておりますのでご覧ください。

## リサイクルについて

**本製品はリチウムイオン電池を内蔵しています。**

ご不要になった製品を廃棄する場合の廃棄の方法については、各自治体の指導に従ってください。



**Li-ion**